

Dell™ 4220/4320-projektor

Användarhandbok

Anteckningar, uppmaningar och varningar



NOTERA: EN ANTECKNING anger viktig information som hjälper dig att bättre använda din dator.



WARNING: En UPPMANING anger potentiell skada på hrdvara eller dataförlust om instruktionerna inte följs.



WARNING: En **WARNING** anger risk för materiella skador, personskador eller död.

Informationen i detta dokument kan ändras utan varsel.

© 2011 Dell Inc. Alla rättigheter förbehållna.

Det är strängt förbjudet att reproducera detta material på något som helst sätt utan skriftlig tillåtelse från Dell Inc..

Varumärken som används i denna text: *Dell* och *DELL* logotypen är varumärken som tillhör Dell Inc.; *DLP* och logotypen *DLP* är varumärken som tillhör TEXAS INSTRUMENTS INCORPORATED; *Microsoft* och *Windows* är antingen varumärken eller registrerade varumärken som tillhör Microsoft Corporation i USA och/eller i andra länder.

Övriga varumärken kan användas i detta dokument som en hänvisning till antingen de entiteter som har upphovsrätten till dessa namn eller deras produkter. Dell Inc. frånsäger sig äganderätt vad gäller varumärken och varunamn utöver sitt eget.

Modell 4220/4320

Mars 2011 Rev. A00

Innehåll

1	Din Dell-projektor	7
	Om projektorn	8
2	Ansluta projektorn	10
	Installera den extra trådlösa dongeln	11
	Ansluta till en dator	12
	Anslutning av en dator med en VGA-kabel	12
	Loophrough-anslutning av bildskärmen med hjälp av VGA-kablar	13
	Ansluta en dator med en RS232-kabel	14
	Ansluta en dator via USB-kabel	15
	Ansluta en dator trådlöst	16
	Ansluta en DVD-spelare	17
	Ansluta en DVD-spelare med en S-videokabel	17
	Ansluta en DVD-spelare med en kompositvideokabel	18
	Ansluta en DVD-spelare med en komponentvideokabel	19
	Ansluta en DVD-spelare med en HDMI-kabel	20
	Ansluta till ett lokalt nätverk	21
	För projicering av en bild och kontroll av projektorn som är ansluten till ett nätverk med en RJ45 kabel.	21
	Professionella installationsalternativ: Installation för Driving Automatic Screen	22
	Ansluta en kommersiell RS232 kontrollbox	23

3	Använda projektorn	24
	Slå på projektorn	24
	Stänga av projektorn	24
	Justera den projicerade bilden	25
	Öka projektorns höjd	25
	Sänka projektorns höjd	25
	Justera projektorzoom och fokus	26
	Justera storleken på den projicerade bilden	27
	Använda kontrollpanelen	31
	Använda fjärrkontrollen	33
	Sätta i fjärrkontrollens batterier	36
	Fjärrkontrollens användningsområde	37
	Använda OSD-menyn	38
	INGÅNGSVAL	38
	AUTOJUST.	39
	LJUSSTYRKA/KONTR.	40
	VIDEOLÄGE	40
	VOLYM	41
	LJUDINMATNING	41
	AVANCERAD	41
	SPRÅK	56
	HJÄLP	56
	Installation trådlöst nätverk	57
	Aktivera trådlöst för projektorn	58
	Installera den trådlösa programvaran på din dator.	60

Starta det trådlösa programmet	63
Presentation to Go (PtG) Installation	67
PtG Visare	68
Bildvisare	68
Introduktion PtG/bildfunktion	69
PtG översikt	69
Bildöversikt	70
Knappar - Introduktion	70
Inställning av PtG Converter - Lite	71
PtG konverter - Lite program	72
Installation av ljudprojektion	73
Aktivera trådlöst eller LAN på projektorn	73
Installera Dells programvara för trådlösa applikationer på din dator.	75
Starta det trådlösa programmet	77
Inloggning	77
Installation av videoström	79
Videoströmformat som stöds	79
Aktivera trådlöst eller LAN på projektorn	80
Installera Dells programvara för trådlösa applikationer på din dator.	80
Starta det trådlösa programmet	80
Inloggning	80
Sköta projektorn från webbhanteringen	81
Konfigurera nätverksinställningarna	81
Öppna Web Management	81
Skapa programigenkänningstecken	100

4	Felsökning av din projektor	101
	Vägledande signaler	105
	Byte av lampa	106
5	Specifikationer	108
6	Kontakta Dell	115
7	Bilaga: Ordlista	116

Din Dell-projektor

Projektorn levereras med de tillbehör som visas nedan. Se till att du har alla delar och kontakta Dell™ om något saknas.

Paketets innehåll

Nätkabel



1,8 m VGA- kabel (VGA till VGA)



Transportväska



Fjärrkontroll



CD-skiva med bruksanvisning och dokumentation

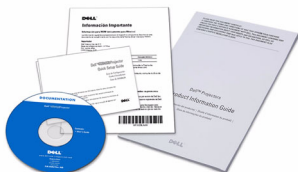

AAA-batterier (2)



USB-kabel



Om projektorn

Ovanifrån



Undersida

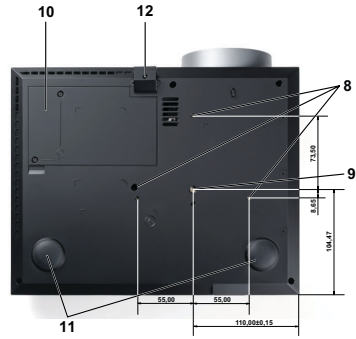

1	Kontrollpanel
2	Zoomspak
3	Fokusring
4	Lins
5	Hissknapp för höjjusteringar
6	IR-mottagare
7	Objektivskydd
8	Monteringshål för väggmontering: Skruvhål M3 x 6,5 mm djup. Rekommenderat åtdragningsmoment <8 kgf-cm
9	Monteringshål för stativ: Sätt i mutter 1/4"*20 UNC
10	Lamphölje
11	Lutningsjusteringshjul
12	Stativ

⚠ VARNING: Säkerhetsinstruktioner

- 1 Använd inte projektorn i närheten av värmealstrande utrustning.
- 2 Använd inte projektorn i mycket dammiga miljöer. Dammet kan göra att systemet strejkar och projektorn kommer att stängas av automatiskt.
- 3 Se till att projektorn är monterad på en väl ventilerad plats.
- 4 Blockera inte ventilationspringorna och öppningarna på enheten.

- 5 Se till att projektorn arbetar i en omgivande temperatur på mellan 5 °C och 35 °C.
- 6 Försök inte att vidröra ventilationsöppningen eftersom den kan bli mycket het efter att projektorn slagits på eller direkt efter att den stängts av.
- 7 Titta inte direkt in i linsen när projektorn är påslagen eftersom det kan skada ögonen.
- 8 Placera inga föremål nära eller framför projektorn och täck inte över objektivet när projektorn är på eftersom värmen kan få föremålet att smälta eller börja brinna.
- 9 Använd inte den trådlösa projektorn nära hjärtpacemakers.
- 10 Använd inte den trådlösa projektorn nära hjärtpacemakers.
- 11 Använd inte den trådlösa projektorn nära mikrovågsugnar.

**NOTERA:**

- Försök inte att montera projektorn på väggen själv. Den bör installeras av en kvalificerad tekniker.
- Rekommenderar monteringsats för projektorn (art. nr. C3505). För ytterligare information se Dell Supports webbsida på support.dell.com.
- För ytterligare information, se *säkerhetsinformationen* som levererades tillsammans med projektorn.
- 4220/4320-projektorn kan endast användas inomhus.

2

Ansluta projektorn

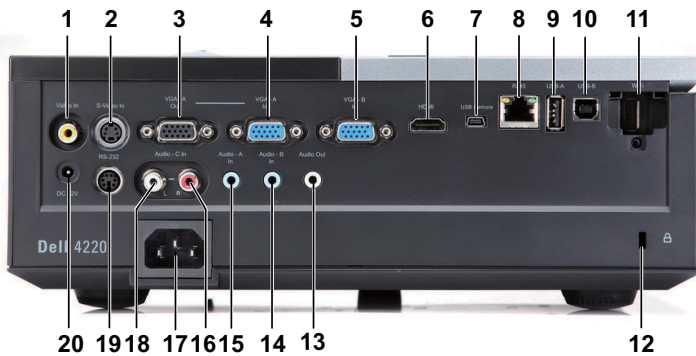

1	Kompositvideokontakt	11	WiFi USB-kontakt (typ A)
2	S-videokontakt	12	Plats för säkerhetskabel
3	VGA-A utgång (monitor loop-through)	13	Ljudutgång
4	VGA-A ingång (D-sub)	14	Ljud-B inmatningskontakt
5	VGA-B ingång (D-sub)	15	Ljud-A ljudingång
6	HDMI-anslutning	16	Ljud-C höger kanal ingångskontakt
7	Mini-USB-anslutning (mini-typ B) till fjärrkontroll	17	Nätkabelkontakt
8	RJ45-anslutning	18	Ljud-C vänster kanal inmatningskontakt
9	USB typ A-kontakt för USB-betraktningsskärmen	19	RS232-kontakt
10	USB typ B-kontakt för USB-bildskärm	20	+12 V DC-utgång

 **NOTERA:** Anslutningarna är likadana för projektorerna 4220 och 4320.

 **VARNING:** Innan någon av procedurerna i detta avsnitt inleds, följ säkerhetsinstruktionerna på sida 8.

Installera den extra trådlösa dongeln

Projektorn måste ha en trådlös dongel installerad om du vill använda den trådlösa nätverksfunktionen. Se "Installation trådlöst nätverk" på sida 57. Den trådlösa dongeln levereras inte med 4220/4320 -projektorn. Den kan inhandlas på Dells hemsida på www.dell.com.

- 1 Lossa på skruvarna och ta av det trådlösa locket.



- 2 Sätt i den trådlösa dongeln.



- 3 Sätt tillbaka locket.



Ansluta till en dator

Anslutning av en dator med en VGA-kabel

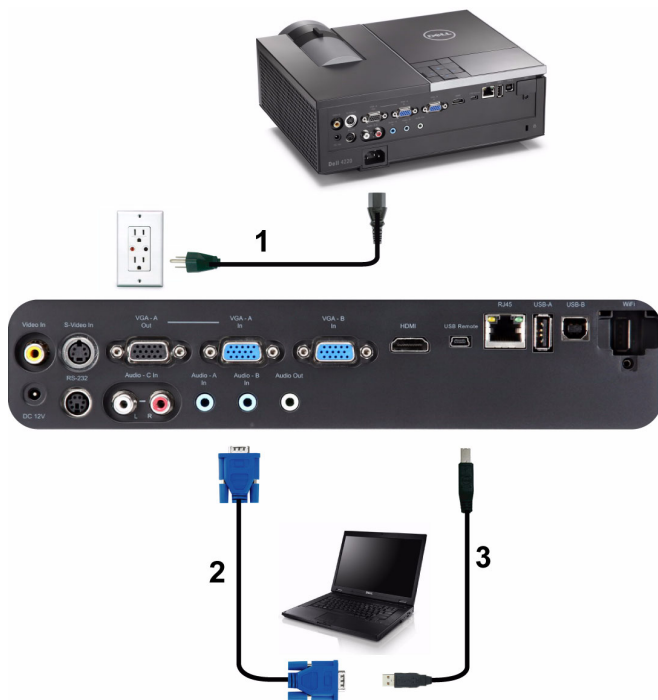

1	Strömsladd
2	VGA till VGA-kabel
3	USB-A till mini-USB-B-kabel



NOTERA: Mini-USB-kabeln medföljer inte projektorn.



NOTERA: Mini-USB-kabeln måste vara ansluten för att funktionerna Nästa sida och Föregående sida på fjärrkontrollen skall fungera.

Loophrough-anslutning av bildskärmen med hjälp av VGA-kablar

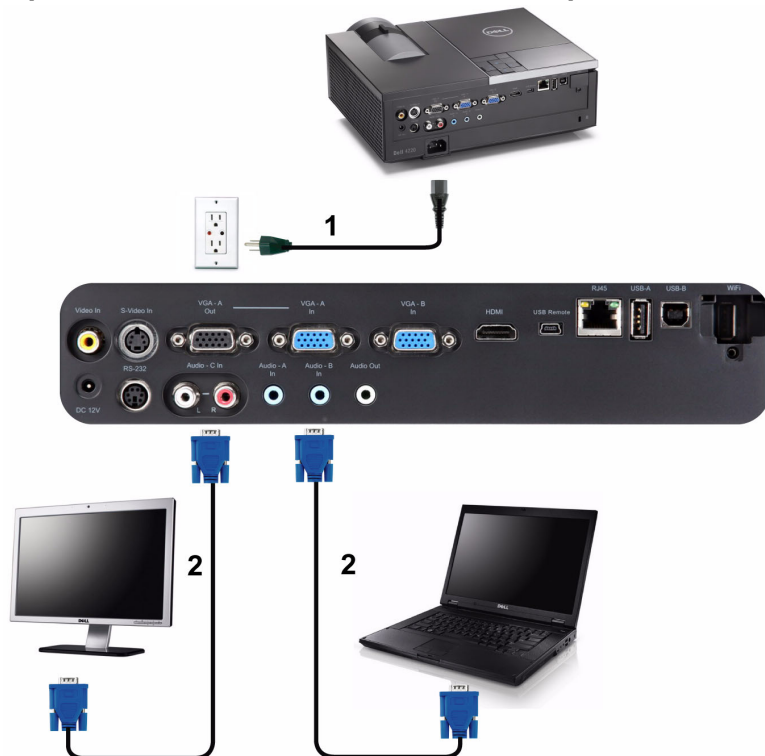

1	Strömsladd
2	VGA till VGA-kabel



NOTERA: Endast en VGA-kabel medföljer din projektor. En extra VGA-kabel kan inköpas på Dells webbplats på www.dell.com.

Ansluta en dator med en RS232-kabel



1	Strömsladd
2	RS232-kabel



NOTERA: RS232-kabeln medföljer inte projektorn. Rådgör med en professionell installatör angående kabeln och RS232 fjärrkontrollprogram.

Ansluta en dator via USB-kabel





1	Strömsladd
2	USB-A till USB-B-kabel



NOTERA: Plug and Play. Endast en USB-kabel medföljer din projektor. En extra USB-kabel kan inköpas på Dells webbplats på www.dell.com.

Ansluta en dator trådlöst



-  **NOTERA:** Datorn måste vara utrustad med en trådlösanslutning och ordentligt konfigurerad för att kunna hitta en annan trådlös anslutning. Se datorns dokumentation om hur den trådlösa anslutningen konfigureras.
-  **NOTERA:** Projektorn måste ha en trådlös dongel installerad om du vill använda det trådlösa nätverket. Se "Installation trådlöst nätverk" på sida 57.

Ansluta en DVD-spelare

Ansluta en DVD-spelare med en S-videokabel



1	Strömsladd
2	S-videokabel



NOTERA: S-videokabeln medföljer inte projektorn. En S-video förlängningskabel (15 m/30 m) kan inköpas på Dells hemsida på www.dell.com.

Ansluta en DVD-spelare med en kompositvideokabel



1	Strömsladd
2	Kompositvideokabel



NOTERA: Kompositvideokabeln medföljer inte projektorn. Du kan köpa kompositvideo förlängningskabel (15 m/30 m) från Dells webbsida på www.dell.com.

Ansluta en DVD-spelare med en komponentvideokabel

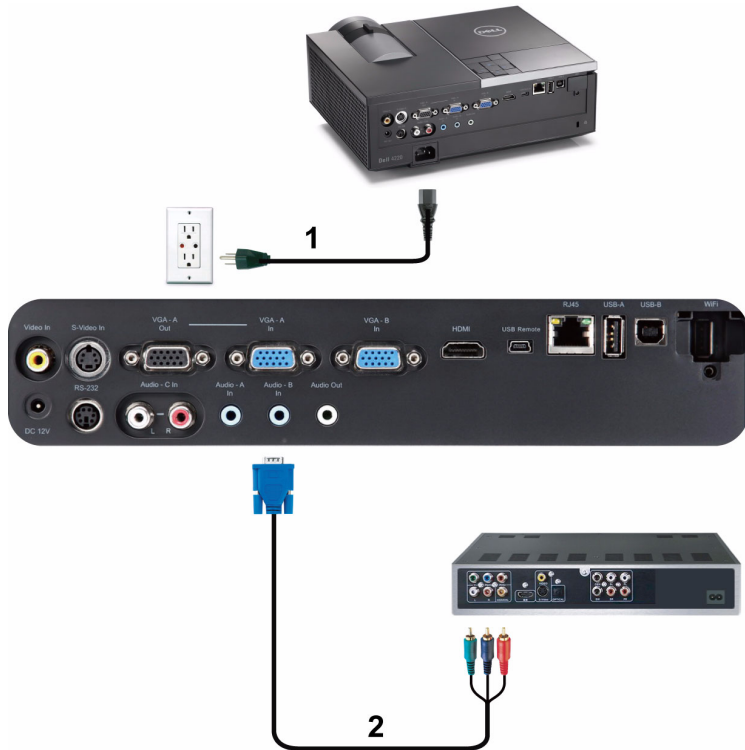

1	Strömsladd
2	VGA till komponentvideokabel



NOTERA: VGA till komponentvideokabel medföljer inte projektorn. En förlängningskabel för VGA till komponentvideo (15 m/30 m) kan inköpas på Dells hemsida på www.dell.com.

Ansluta en DVD-spelare med en HDMI-kabel



1	Strömsladd
2	HDMI-kabel



NOTERA: HDMI-kabeln medföljer inte projektorn. En HDMI-kabeln kan köpas på Dells hemsida på www.dell.com.

Ansluta till ett lokalt nätverk

För projicering av en bild och kontroll av projektorn som är ansluten till ett nätverk med en RJ45 kabel.

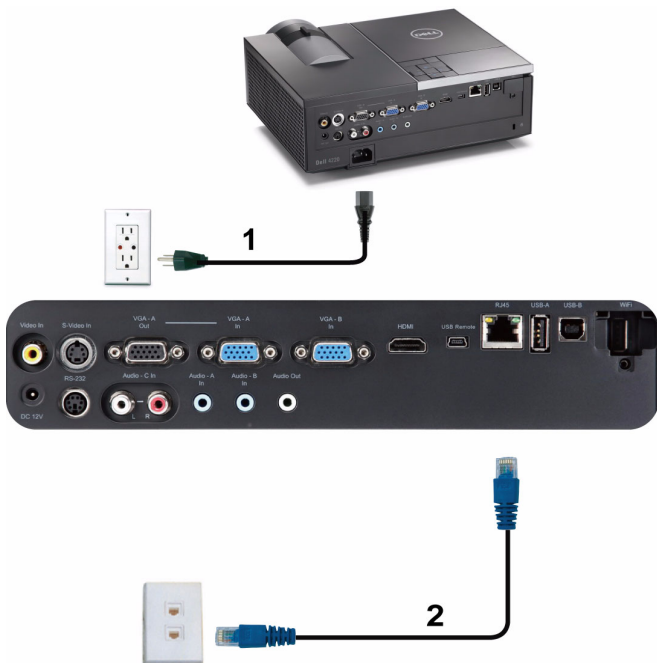

Lokalt nätverk (LAN)

1	Strömsladd
2	RJ45-kabel



NOTERA: RJ45-kabeln medföljer inte projektorn. En RJ45-kabeln kan köpas på Dells hemsida på www.dell.com.

Professionella installationsalternativ: Installation för Driving Automatic Screen

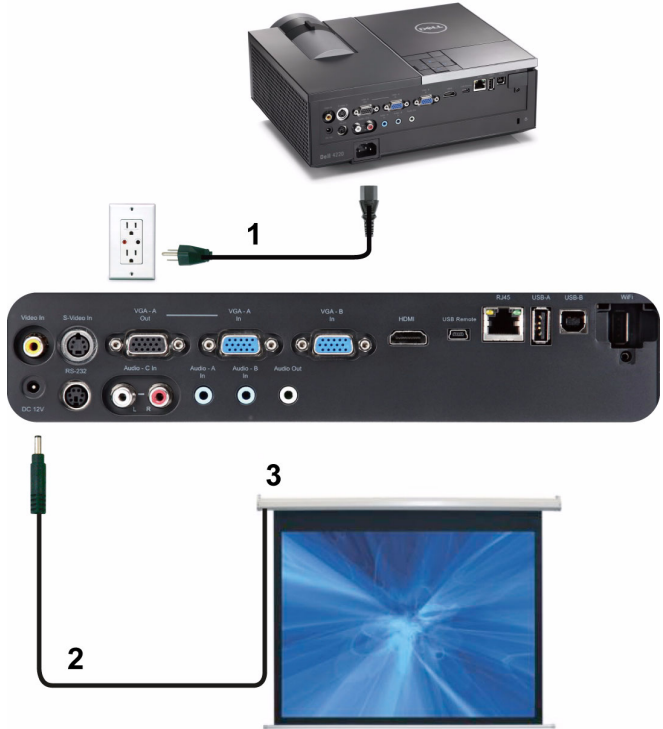

1	Strömsladd
2	12 V likströmskontakt
3	Motordriven projektionsskärm



NOTERA: Använd en 12 V likströmskontakt med en dimension på 1,7 mm (ID) x 4,00 mm (OD) x 9,5 mm (axelledning) för att koppla den automatiska skärmen till projektorn.

12 V likströmskontakt



Ansluta en kommersiell RS232 kontrollbox



1	Strömsladd
2	RS232-kabel
3	Kommersiell RS232 kontrollbox



NOTERA: RS232-kabeln medföljer inte projektorn. Rådgör med en professionell tekniker vid införskaffande av kabeln.

Använda projektorn

Slå på projektorn



NOTERA: Slå på projektorn innan du slår på källan (dator, DVD-spelare etc.).
Ström-knappens lampa blinkar blått tills du trycker på den.

- 1 Ta bort linsskyddet.
- 2 Anslut strömsladden och lämpliga signalkablar till projektorn. För information om anslutning av projektorn se "Ansluta projektorn" på sida 10.
- 3 Tryck på **Ström-knappen** (se "Använda kontrollpanelen" på sida 31 för att hitta **Ström-knappen**).
- 4 Slå på din källa (dator, DVD-spelare etc.).
- 5 Anslut källan till projektorn med lämplig kabel. Se "Ansluta projektorn" på sida 10 för instruktioner för att ansluta källan till projektorn.
- 6 Som standard är inmatningskällan inställd på VGA-A. Ändra inmatningskälla för projektorn om så behövs.
- 7 Om du har flera källor anslutna till projektorn, tryck på knappen **Källa** på fjärrkontrollen eller kontrollpanelen för att välja önskad källa. Se "Använda kontrollpanelen" på sida 31 och "Använda fjärrkontrollen" på sida 33 för att lokalisera **Källa** knappen.

Stänga av projektorn



VARNING: Koppla ifrån projektorn efter att den stängts av ordentligt såsom förklaras i följande procedur.

- 1 Tryck på **Ström-knappen**. Följ instruktionerna som visas på skärmen för att stänga av projektorn korrekt.



NOTERA: "Tryck på strömbrytaren för att stänga av projektorn"-meddelandet visas på skärmen. Meddelandet försvinner efter 5 sekunder eller så kan du trycka på knappen **Menu** för att rensa bort det.

- 2 Tryck på **Ström-knappen** en gång till. Kylfläkten fortsätter att arbeta i 120 sekunder.

3 För att stänga av projektorn snabbare tryck på knappen Ström och håll den intryckt i 1 sekund medan projektorns kylfläkt fortfarande körs.

✍ NOTERA: Innan du slår på projektorn igen, vänta 60 sekunder för att låta den interna temperaturen stabiliseras.

4 Koppla från strömsladden från det elektriska uttaget och från projektorn.

Justera den projicerade bilden

Öka projektorns höjd

1 Tryck på hissknappen.

2 Hög projektorn till önskad visningsvinkel, släpp sedan knappen för att låsa lyftfötterna på plats.

3 Använd lutningsjusteringshjulet för att finjustera visningsvinkeln.

Sänka projektorns höjd

1 Tryck på hissknappen.

2 Sänk projektorn och släpp sedan knappen för att låsa hissfooten i läge.



1	Hissknappen
2	Hissfot (Lutningsvinkel: 0 till 9,5 grader)
3	Lutningsjusteringshjul

Justera projektorzoom och fokus

⚠ VARNING: För att undvika skador på projektorn se till att zoomlinsen och hissfooten är helt indragen innan projektorn flyttas eller placeras i bärväska.

1 Vrid på zoomspaken för att zooma in och ut.

2 Vrid på fokusspaken tills bilden är klar. Projektorn fokuserar på ett avstånd mellan 120,09 cm och 1000,05 cm (1,2 m till 10 m).



1	Zoomspak
2	Fokusering

Justera storleken på den projicerade bilden

4220

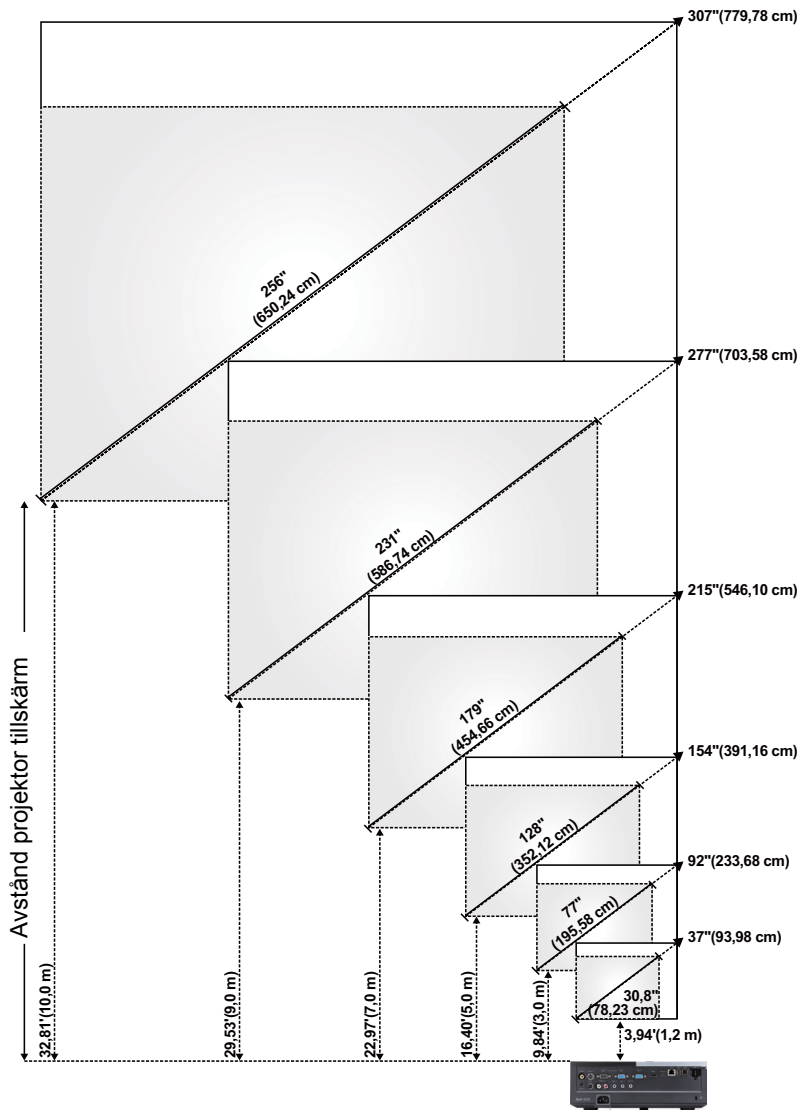

4320

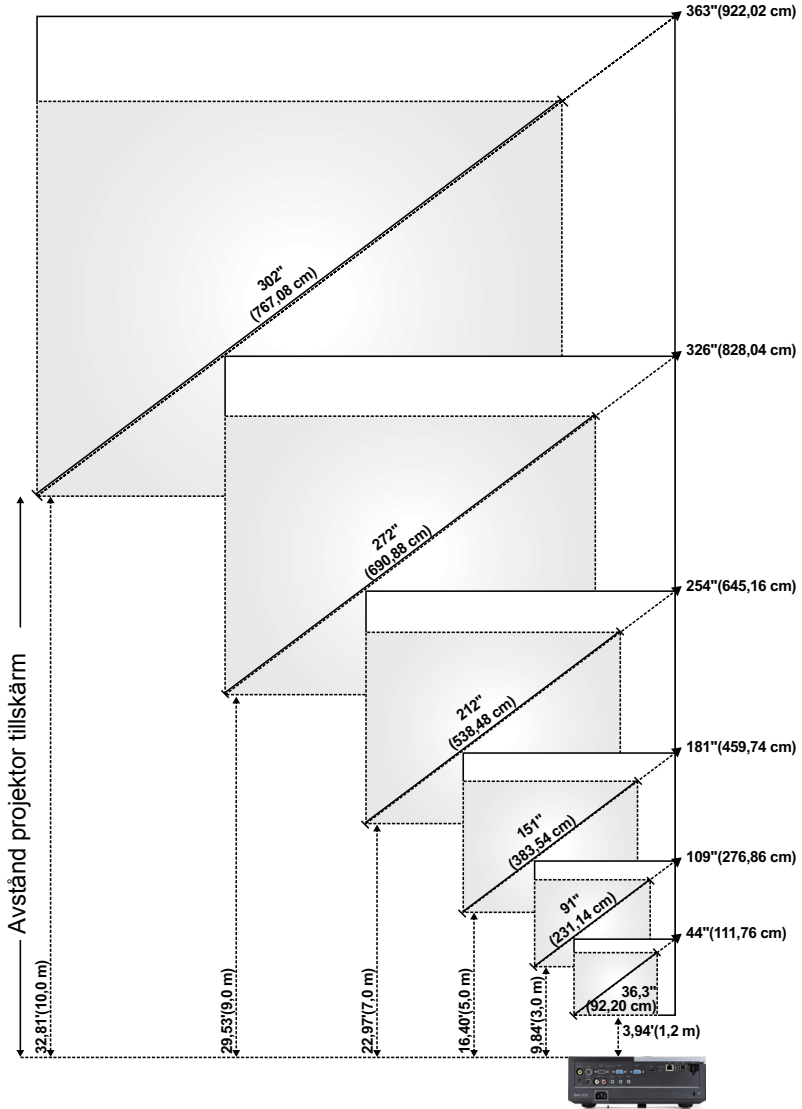

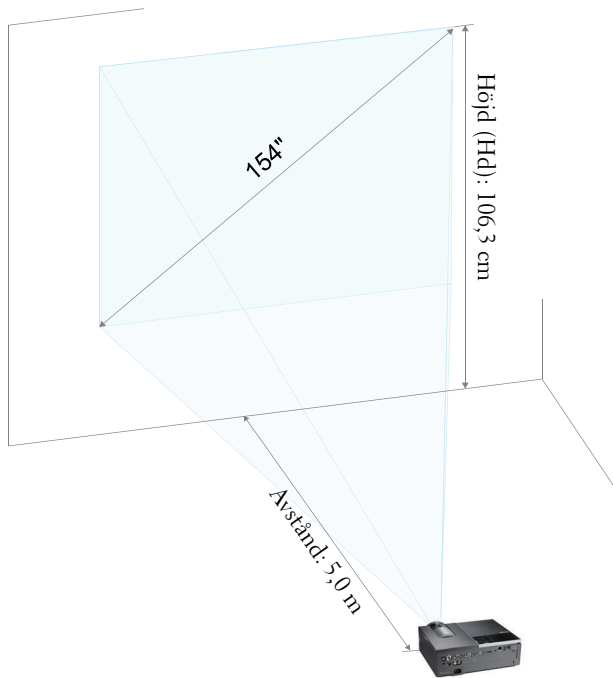

4220

Skärm (Diagonal)	Max.	37" (93,98 cm)	92" (233,68 cm)	154" (391,16 cm)	215" (546,10 cm)	277" (703,58 cm)	307" (779,78 cm)
	Min.	30,8" (78,23 cm)	77" (195,58 cm)	128" (325,12 cm)	179" (454,66 cm)	231" (586,74 cm)	256" (650,24 cm)
Skärmstorlek	Max. (BxH)	29,53 tum X 22,05 tum	74,02 tum X 55,51 tum	123,23 tum X 92,13 tum	172,44 tum X 129,13 tum	221,65 tum X 166,14 tum	246,06 tum X 184,65 tum
		(75 cm X 56 cm)	(188 cm X 141 cm)	(313 cm X 234 cm)	(438 cm X 328 cm)	(563 cm X 422 cm)	(625 cm X 469 cm)
	Min. (BxH)	24,80 tum X 18,50 tum	61,42 tum X 46,06 tum	102,36 tum X 76,77 tum	143,70 tum X 107,48 tum	184,65 tum X 138,58 tum	205,12 tum X 153,94 tum
		(63 cm X 47 cm)	(156 cm X 117 cm)	(260 cm X 195 cm)	(365 cm X 273 cm)	(469 cm X 352 cm)	(521 cm X 391 cm)
Hd	Max.	25,59" (65 cm)	63,78" (162 cm)	106,30" (270 cm)	148,43" (377 cm)	190,94" (485 cm)	212,20" (539 cm)
	Min.	21,26" (54 cm)	53,15" (135 cm)	88,58" (225 cm)	123,62" (314 cm)	159,06" (404 cm)	176,77" (449 cm)
Avstånd		3,94' (1,2 m)	9,84' (3,0 m)	16,40' (5,0 m)	22,97' (7,0 m)	29,53' (9,0 m)	32,81' (10 m)
* Detta diagram är endast avsett som referens.							





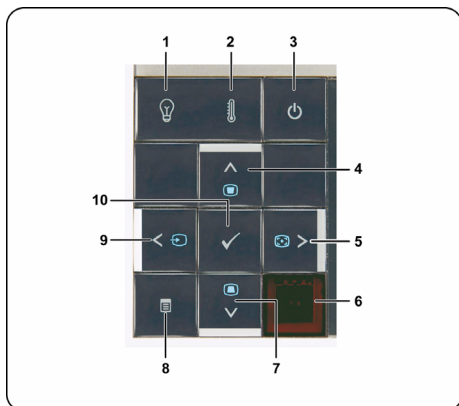

4320

Skärm (Diagonal)	Max.	44" (111,76 cm)	109" (276,86 cm)	181" (459,74 cm)	254" (645,16 cm)	326" (828,04 cm)	363" (922,02 cm)
	Min.	36,3" (92,20 cm)	91" (231,14 cm)	151" (383,54 cm)	212" (538,48 cm)	272" (690,88 cm)	302" (767,08 cm)
Skärmstorlek	Max. (BxH)	37,01 tum X 23,23 tum	92,13 tum X 57,48 tum	153,94 tum X 96,06 tum	215,35 tum X 134,65 tum	276,77 tum X 172,83 tum	307,48 tum X 192,13 tum
		(94 cm X 59 cm)	(234 cm X 146 cm)	(391 cm X 244 cm)	(547 cm X 342 cm)	(703 cm X 439 cm)	(781 cm X 488 cm)
	Min. (BxH)	30,71 tum X 19,29 tum	76,77 tum X 48,03 tum	128,35 tum X 79,92 tum	179,53 tum X 112,20 tum	230,71 tum X 144,09 tum	256,30 tum X 160,24 tum
		(78 cm X 49 cm)	(195 cm X 122 cm)	(326 cm X 203 cm)	(456 cm X 285 cm)	(586 cm X 366 cm)	(651 cm X 407 cm)
Hd	Max.	25,98" 66 cm	64,96" (165 cm)	107,87" (274 cm)	151,18" (384 cm)	194,49" (494 cm)	216,14" (549 cm)
	Min.	21,65" 55 cm	53,94" (137 cm)	90,16" (229 cm)	125,98" (320 cm)	162,20" (412 cm)	179,92" (457 cm)
Avstånd		3,94' (1,2 m)	9,84' (3,0 m)	16,40' (5,0 m)	22,97' (7,0 m)	29,53' (9,0 m)	32,81' (10 m)
* Detta diagram är endast avsett som referens.							

Använda kontrollpanelen

















-
- | | | |
|-------|-----------------------|--|
| 1 | LAMPA, varningslampan | Om den gula lampindikatorn är på eller blinkar kan ett av följande fel ha uppstått. <ul style="list-style-type: none">• Lampan har nått slutet av sin användbarhet• Lampmodulen är inte korrekt installerad• Lampans drivenhet har slutat fungera• Färghjulet har slutat fungera Mer information finns i "Felsökning av din projektor" på sida 101 och "Vägledande signaler" på sida 105. |
| <hr/> | | |
| 2 | TEMP-varningslampan | Om den gula TEMP-indikatorn är på eller blinkar kan ett av följande fel ha uppstått. <ul style="list-style-type: none">• Temperaturen inuti projektorn är för hög• Färghjulet har slutat fungera Mer information finns i "Felsökning av din projektor" på sida 101 och "Vägledande signaler" på sida 105. |
| <hr/> | | |
| 3 | Ström | Slå på och av projektorn. Mer information finns i "Slå på projektorn" på sida 24 och "Stänga av projektorn" på sida 24. |
-





4	Upp  / Keystonejustering	Tryck för att välja kommandon i bildskärmsmenyn (OSD). Tryck för att justera bildförvrängning som orsakas av projektorns lutning (+40/-35 grader)
5	Höger  / Ljudkontroll	Tryck för att välja kommandon i bildskärmsmenyn (OSD). Tryck för att synkronisera projektorn till ingångskällan.  NOTERA: Autojustering fungerar inte om bildskärmsmenyn visas.
6	IR-mottagare	Rikta fjärrkontrollen mot IR-mottagaren och tryck på en knapp.
7	Ned  / Keystonejustering	Tryck för att välja kommandon i bildskärmsmenyn (OSD). Tryck för att justera bildförvrängning som orsakas av projektorns lutning (+40/-35 grader)
8	Meny 	Tryck för att aktivera OSD-menyn. Använd piltangenterna och Meny-knappen för att navigera i OSD-menyn.
9	Vänster  / Källa	Tryck för att välja kommandon i bildskärmsmenyn (OSD). Tryck för att växla mellan källorna analog RGB, komposit, komponent (YPbPr via VGA), HDMI och S-video när flera källor är anslutna till projektorn.
10	Enter 	Tryck för att bekräfta valt alternativ.

Använda fjärrkontrollen



1	Ström 	Slå på och av projektorn. Mer information finns i "Slå på projektorn" på sida 24 och "Stänga av projektorn" på sida 24.
2	Enter 	Tryck för att bekräfta valt alternativ.
3	Höger 	Tryck för att välja kommandon i bildskärmsmenyn (OSD).
4	Ned 	Tryck för att välja kommandon i bildskärmsmenyn (OSD).

5	Laser 	Rikta fjärrkontrollen mot bildduken och håll ned laserknappen för att aktivera laserlampan.  VARNING: Titta inte på laserljuset när det är aktiverat. Undvik att rikta laserljuset mot dina ögon.
6	Bildkvot	Tryck för att ändra bildförhållandet på visad bild.
7	Keystone-justering 	Tryck för att justera bildförvrängning som orsakas av projektorns lutning (+40/-35 grader)
8	Sida upp 	Tryck får att gå till föregående sida.  NOTERA: Mini-USB-kabeln måste vara ansluten om du vill använda funktionen Sida upp.
9	Sida ned 	Tryck för att gå till nästa sida.  NOTERA: Mini-USB-kabeln måste vara ansluten om du vill använda funktionen Sida ned.
10	Keystone-justering 	Tryck för att justera bildförvrängning som orsakas av projektorns lutning (+40/-35 grader)
11	S-video	Tryck för att välja S-video som källa.
12	Video	Tryck för att välja Composite Video (kompositvideo) som källa.
13	Videoläge	Projektorn har förinställd konfiguration som optimerats för visning av data (presentationsdia) eller video (filmer, spel osv). Tryck på knappen Videoläge för att växla mellan Presentationsläge , Ljust läge , Filmläge , sRGB och Anpassat läge . Om du trycker på knappen Videoläge en gång visas aktuellt visningsläge. Genom att trycka på knappen videoläge på nytt växlar du mellan lägena.
14	Tom skärm	Tryck för att dölja/visa bilden.
15	Upp 	Tryck för att välja kommandon i bildskärmsmenyn (OSD).
16	Vänster 	Tryck för att välja kommandon i bildskärmsmenyn (OSD).

17	Meny 	Tryck för att aktivera OSD-menyn.
18	Tyst 	Tryck för att tysta eller slå på projektorns högtalare.
19	Zoom +	Tryck för att förstora bilden.
20	Zoom-	Tryck för att förminska bilden.
21	Volym upp 	Tryck för att öka volymen.
22	Volym ned 	Tryck för att minska volymen.
23	Frys	Tryck för att pausa skärmbilden, tryck sedan igen på "Frys" för att avbryta frysningen.
24	VGA	Tryck för att välja VGA som källa.
25	Källa	Tryck för att växla mellan analog RGB-, komposit-, komponent- (YPbPr, via VGA), HDMI- och S-Video-källa.
26	Autojustering	Tryck för att synkronisera projektorn med inmatningskällan. Autojustering fungerar inte om OSD-menyn visas.

Sätta i fjärrkontrollens batterier

 **NOTERA:** Ta ut batterierna ur fjärrkontrollen när den inte används.

1 Tryck på spärren för att lyfta batteriluckan.

1



2 Kontrollera polaritetsmärkningen (+/-) på batterierna.

2



3 Sätt i batterierna med polerna i enlighet med markeringarna i batterifacket.

3



 **NOTERA:** Undvik att blanda ihop olika sorters batterier och att använda gamla batterier tillsammans med nya.

4 Sätt tillbaka batterilocket.

4





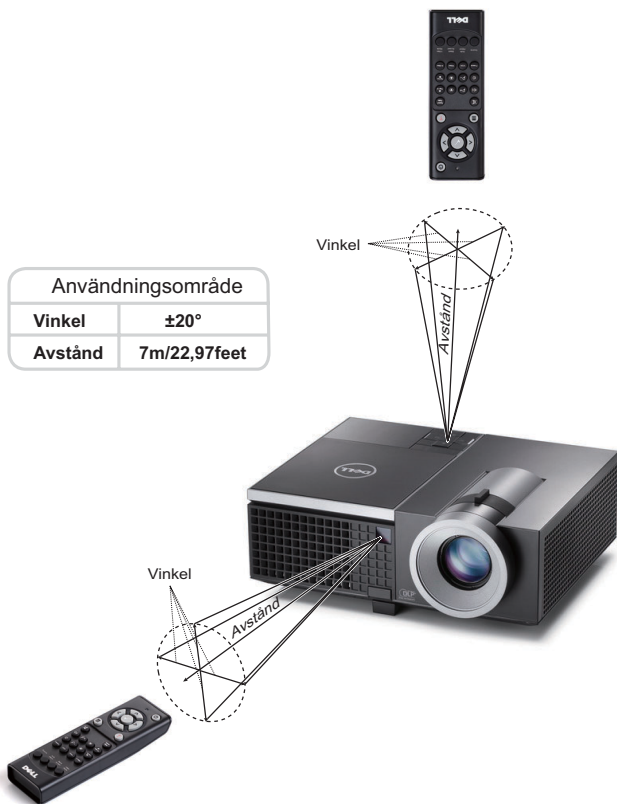





Fjärrkontrollens användningsområde



NOTERA: Faktiskt användningsområde kan avvika något från diagrammet. Svaga batterier kan också innebära att fjärrkontrollen inte kan kontrollera projektorn ordentligt.

Använda OSD-meny

- Projektorn har en flerspråkig OSD-meny som kan visas med eller utan inmatningskälla.
- Tryck på Menyknappen på kontrollpanelen eller på fjärrkontrollen för att gå in i Huvudmenyn.
- Navigera igenom flikarna i huvudmenyn genom att trycka på  eller  på projektorns kontrollpanel eller på fjärrkontrollen.
- Välj undermeny genom att trycka på  eller  på projektorns kontrollpanel eller på fjärrkontrollen.
- Välj alternativ genom att trycka på  eller  på projektorns kontrollpanel eller fjärrkontrollen. Då ett alternativ valts ändras färgen till mörkblått.
- Använd  eller  på kontrollpanelen eller fjärrkontrollen för att justera inställningarna.
- För att gå tillbaka till Huvudmenyn, tryck på  på kontrollpanelen eller på fjärrkontrollen.
- Stäng OSD-meny genom att trycka på Meny direkt på kontrollpanelen eller på fjärrkontrollen.





NOTERA: Menystrukturen och inställningen fungerar på samma sätt på modellerna 4220 och 4320.

INGÅNGSVAL

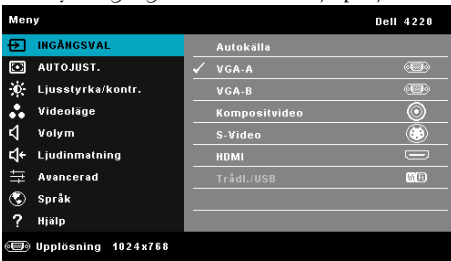
I meny Ingångskälla kan du välja projektorns ingångskälla.



VGA-A—Tryck  för att söka efter en VGA-A-signal.

VGA-B—Tryck på  för att söka efter en VGA-B-signal.

HDMI—Tryck på  för att söka efter en HDMI-signal.

KOMPOSITVIDEO—Tryck på  för att söka efter en kompositvideosignal.

S-VIDEO—Tryck på  för att söka efter en S-videosignal.

TRÅDLÖS/USB—Tryck på  för att aktivera meny Ingångskälla Trådlös/USB.



NOTERA: Trådlös/USB kan användas efter att alternativet Trådlös och LAN aktiverats.

INGÅNGSVAL TRÅDLÖS/USB

I menyn Ingångsval Trådlös/USB kan du aktivera Trådlös bildskärm, USB-bildskärm och USB-betraktare.

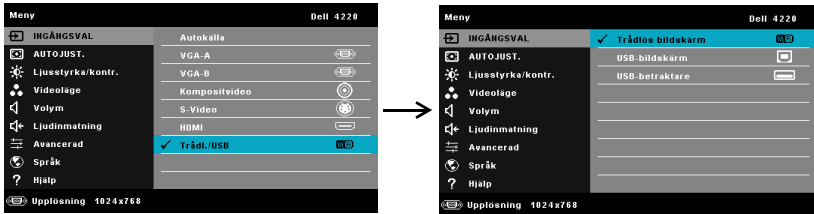

TRÅDLÖS BILDSKÄRM—Tryck på för att komma åt projektorns skärm för trådlösa guiden. Se "Trådlösa guideskärmen" på sida 59.

USB-BILDSKÄRM—Visar bildskärmen på en bordsdator eller bärbar dator på projektorn via en USB-kabel.

USB-BETRAKTARE—Låter dig visa bilder och PPT-filer från ett USB-flashminne. Se "Presentation to Go (PtG) Installation" på sida 67.

AUTOJUST.

Autojustering justerar automatiskt projektorns horisontal-, vertikal-, frekvens- och trackinginställningar i PC-läge.

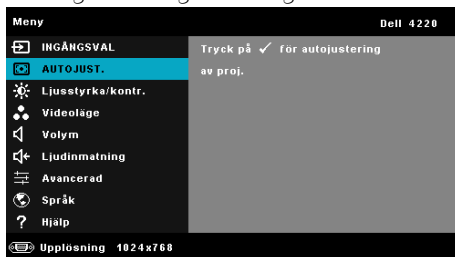

LJUSSTYRKA/KONTR.

I menyn Ljusstyrka/Kontrast kan du justera projektorns inställningar för ljusstyrka och kontrast.

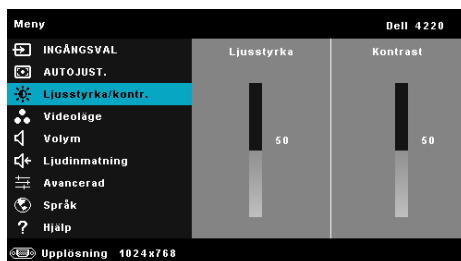

LJUSSTYRKA—Använd och för att justera bildens ljusstyrka.

KONTRAST—Använd och för att justera bildens kontrast.



NOTERA: Om du justerar inställningarna för **Ljusstyrka** och **Kontrast** kopplas projektorn automatiskt om till **Anpassat läge**.

VIDEOLÄGE

I videoläget kan du optimera den visade bilden: **Presentation**, **Ljus**, **Film**, **sRGB** (ger bättre färgrepresentation) och **Anpassad** (ställ in önskade inställningar).

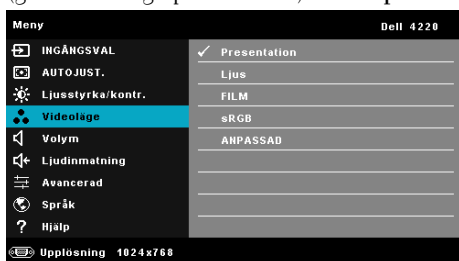

VOLYM

I Volym-menyn kan du justera projektorns volyminställningar.

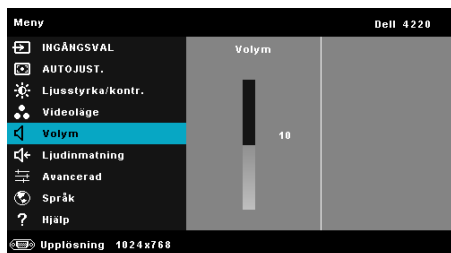

VOLYM—Tryck på för att öka volymen och på för att minska volymen.

LJUDINMATNING

I menyn Ljudinmatning kan du välja projektorns ljudkälla. Alternativen är: Ljud-A, Ljud-B, Ljud-C, HDMI och Trådl./LAN.

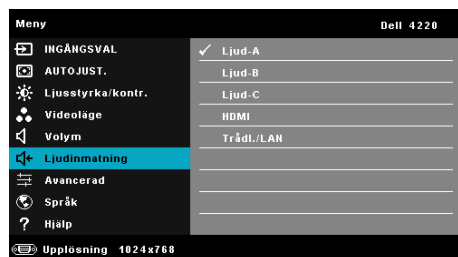

AVANCERAD

I menyn Avancerade inställningar kan du ändra inställningarna för Bild, Bildskärm, Projektor, LAN, trådlöst, Meny, Ström och Projektorinfo.

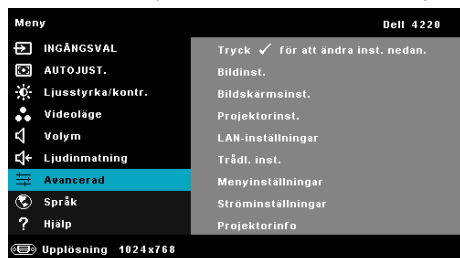

BILDINST. (I PC-LÄGE)—Välj och tryck på för att aktivera bildinställningar. Bildinställningsmenyn ger följande alternativ:



FÄRGTEMP—Justera färgtemperaturen. Bilden verkar kallare vid högre färgtemperaturer och varmare vid lägre färgtemperaturer. När värdena i menyn **Färgjustering** justeras aktiveras läget **Anpassad**. Värdena sparas i **Anpassad-läget**.

ANPASSAFÄR—Justera färgerna rött, grönt och blått manuellt.

VITHET—Tryck på och använd och för att visa vithet.

FÄRGUTRYMME—Låter dig välja färgrymd. Alternativen är: RGB, YCbCr, eller YPbPr.

VGA-UTMATNING—Välj På eller Av för VGA-utgångsfunktion i projektorns standbyläge. Standard är Av.



NOTERA: Om du justerar inställningarna för **Färgtemp**, **Anpassafär** och **Vithet** kopplas projektorn automatiskt om till **Anpassat läge**.

BILDINST. (I VIDEOLÄGE)—Välj och tryck på för att aktivera bildinställningar. Bildinställningsmenyn ger följande alternativ:



FÄRGTEMP—Justera färgtemperaturen. Bilden verkar kallare vid högre färgtemperaturer och varmare vid lägre färgtemperaturer. När värdena i menyn **Färgjustering** justeras aktiveras läget Anpassad. Värdena sparas i Anpassad-läget.

ANPASSAFÄR—Justera färgerna rött, grönt och blått manuellt.

MÄTTNAD—Justera en videokälla från svartvitt till helt mättad färg. Tryck på för att öka mängden färg i bilden och för att minska mängden färg i bilden.

SKÄRPA—Tryck på för att öka skärpan och för att minska skärpan.

NYANS—Tryck på för att öka mängden grönt i bilden och på för att minska mängden grönt (kan endast väljas vid NTSC-signal).

VITHET—Tryck på och använd och för att visa vithet.

FÄRGUTRYMME—Låter dig välja färgrymd. Alternativen är: RGB, YCbCr, eller YPbPr.

VGA-UTMATNING—Välj På eller Av för VGA-utgångsfunktion i projektorns standbyläge. Standard är Av.



NOTERA:

- 1 Om du justerar inställningarna för **Färgtemp**, **Anpassafär**, **Mättnad**, **Skärpa**, **Nyans** och **Vithet** kopplas projektorn automatiskt om till **Anpassat läge**.
- 2 **Mättnad**, **Skärpa** och **Nyans** är endast tillgängliga när inmatningskällan kommer från komposit- eller S-video.

BILDINST. (INGEN INGÅNGSKÄLLA)—Välj och tryck på för att aktivera bildinställningar. Bildinställningsmenyn ger följande alternativ:

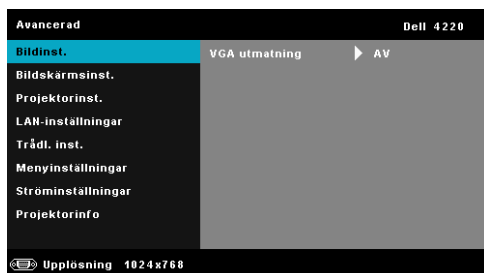

VGA-UTMATNING—Välj På eller Av för VGA-utgångsfunktion i projektorns standbyläge. Standard är Av.

BILDSKÄRMSINST. (I PC-LÄGE)—Välj och tryck på för att aktivera bildskärmsinställningar. Bildskärmsmenyn ger följande alternativ:



HORISONT. POSITION—Tryck på för att flytta bilden åt höger och för att flytta den åt vänster.

VERTIKAL POSITION—Tryck på för att flytta bilden uppåt och på för att flytta den nedåt.

FREKVENS—Ändra klockfrekvensen på bildskärmens data så att den anpassas till datorns grafikortsfrekvens. Om en flimrande vertikal kurva syns, använd Frekvens-kontrollen för att minimera staplarna. Detta är en grovjustering.

TRACKING—Synkronisera bildskärmssignalens fas med grafikkortet. Om bilden är ostadig eller flimrar, justera med hjälp av Tracking. Detta är en finjustering.

BILDKVOT—Välj en bildproportion för att justera visad bild. Alternativen är: Ursprung, 16:9 och 4:3.

- Ursprung — välj Ursprung för att bibehålla bildens bredd/höjdförhållande enligt ingångskällan.
- 16:9 — ingångskällan skaleras för att passa filmdukens bredd för att kunna projicera en 16:9 bild.
- 4:3 — ingångskällan skaleras för att passa filmduken och projicerar en 4:3-bild.

Zoom—Tryck på och för att zooma och visa bilden.

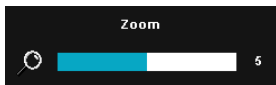

Justera bildskalan genom att trycka på eller . Tryck sedan på för att visa endast på fjärrkontrollen.

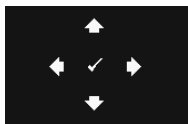

Zoomnavigering—Tryck på för att aktivera Zoomnavigering-menyn.

Använd för att navigera på projektduken.

3D VISNING—Välj På för att starta 3D-visningsfunktionen (standard är Av).



NOTERA:

1. När du vill skapa 3D-upplevelse behöver du några ytterligare komponenter:
 - a Dator/bärbar dator med ett fyrdubbelt buffrat grafikkort med 120 Hz signalutmatning.
 - b "Aktiva" 3D-glas med DLP Link™.
 - c 3D innehåll. Se "Notering 4".
 - d 3D-spelare. (Exempel: Stereoskopisk spelare!K)
2. Aktivera 3D-funktionen när den uppfyller något av nedanstående upptagna förhållanden:
 - a Dator/bärbar dator med grafikkort, som skickar ut en 120 Hz-signal via VGA- eller HDMI-kabeln.
 - b Inmatning av en svit med 3D innehåll via Video och S-video.
3. "Valet 3D visning endast aktiverat i menyn "Bildskärmsinst. i Avancerade inställningar" när projektorn hittat en av de ovannämnda insignalerna.
4. 3D-stöd och uppdateringsfrekvens enligt nedan:
 - a VGA/HDMI 1280 x 720 120 Hz, 1024 x 768 120 Hz och 800 x 600 120 Hz
 - b Komposit/S-Video 60 Hz
 - c Komponent 480i
5. Den rekommenderade VGA-signalen för bärbara datorer är enkelt utmatningsläge (Dubbelläge rekommenderas inte)

3D SYNK INVERTERAD—Om du ser en diskret eller överlappande bild när du har DLP 3D-glasögonen på dig kanske du behöver utföra Invertera för bästa överensstämmelse mellan vänster och höger bildsekvens för att visa rätt bild. (för DLP 3D-glasögon)

BILDSKÄRMSINST. (I VIDEOLÅGE)—Välj och tryck på  för att aktivera bildskärmsinställningar. Bildskärmsmenyn ger följande alternativ:





BILDKVOT—Välj en bildproportion för att justera visad bild. Alternativen är: Ursprung, 16:9 och 4:3.

- Ursprung — välj Ursprung för att bibehålla bildens bredd/höjdförhållande enligt ingångskällan.
- 16:9 — ingångskällan skaleras för att passa filmdukens bredd för att kunna projicera en 16:9 bild.
- 4:3 — ingångskällan skaleras för att passa filmduken och projicerar en 4:3-bild.

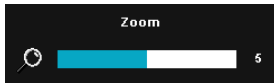
ZOOM—Tryck på  och  för att zooma och visa bilden.



Justera bildskalan genom att trycka på  eller . Tryck sedan på  för att visa endast på fjärrkontrollen.

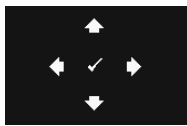

ZOOMNAVIGERING—Tryck på  för att aktivera Zoomnavigering-menyn.

Använd , , ,  för att navigera på projektduken.

3D VISNING—Välj På för att starta 3D-visningsfunktionen (standard är Av).

 **NOTERA:**

1. När du vill skapa 3D-upplevelse behöver du några ytterligare komponenter:
 - a Dator/bärbar dator med ett fyrdubbel buffrat grafikkort med 120 Hz signalutmatning.
 - b "Aktiva" 3D-glas med DLP Link™.
 - c 3D innehåll. Se "Notering 4".
 - d 3D-spelare. (Exempel: Stereoskopisk spelare!K)

2. Aktivera 3D-funktionen när den uppfyller något av nedanstående upptagna förhållanden:
 - a Dator/bärbar dator med grafikkort, som skickar ut en 120 Hz-signal via VGA- eller HDMI-kabeln.
 - b Inmatning av en svit med 3D innehåll via Video och S-video.
3. "Valet 3D visning endast aktiverat i menyn "Bildskärmsinst. i Avancerade inställningar" när projektorn hittat en av de ovannämnda insignalerna.
4. 3D-stöd och uppdateringsfrekvens enligt nedan:
 - a VGA/HDMI 1280 x 720 120 Hz, 1024 x 768 120 Hz och 800 x 600 120 Hz
 - b Komposit/S-Video 60 Hz
 - c Komponent 480i
5. Den rekommenderade VGA-signalen för bärbara datorer är enkelt utmatningsläge (Dubbelläge rekommenderas inte)

3D SYNK INVERTERAD—Om du ser en diskret eller överlappande bild när du har DLP 3D-glasögonen på dig kanske du behöver utföra Invertera för bästa överensstämmelse mellan vänster och höger bildsekvens för att visa rätt bild. (för DLP 3D-glasögon)

PROJEKTORINST.—Välj och tryck på  för att aktivera projektorinställningar. Projektorinställningsmenyn ger följande alternativ:



AUTOKÄLLA—Välj **Av** (standard) för att låsa aktuell ingångssignal. Om du trycker på källknappen när **Autokälla** är inställt på **Av** kan du välja ingångssignal manuellt. Välj **På** för autodetektering av tillgängliga inmatningssignaler. Om du trycker på **Källa** när projektorn är igång söker den automatisk efter nästa tillgängliga ingångssignal.

AUTOKEYSTONE—Välj **På** för att automatiskt justera bildförvrängning som orsakas av projektorns lutning.

PROJEKTORLÄGE—Välj projektorläge beroende på hur projektorn är monterad.

- Bakre projektion-skrivbord — Projektorn vänder bilden så att du kan projicera genom en genomskinlig skärm.
- Bakre projektion-takmontering — Projektorn vänder bilden upp och ner och bak och fram. Du kan projicera från bakom en halvgenomskinlig skärm med takmonterad projicering.
- Främre projektion-skrivbord — Standardinställningen.
- Främre projektion-takmontering — Projektorn vrider bilden upp och ner för takmonterad projektion.

HÖGTALARE—Välj **På** för att aktivera högtalaren. Välj **Av** för att inaktivera högtalaren.

DOLD TEXT—Välj **På** för att aktivera dold text och öppna dold text-menyn. Välj passande dold text-alternativ: CC1, CC2, CC3, och CC4.





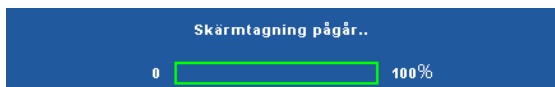

NOTERA: Dold text-alternativet är endast tillgängligt för NTSC.

SKÄRMINSAMLING—Standardinställningen använder Dell-loggan som skrivbordsunderlägg. Du kan också välja **Skärminsamling** för att ta en bild av bildskärmen. Följande meddelande visas på skärmen.



 **NOTERA:** Fånga en hel bild genom att försäkra dig om att ingångssignalen som är ansluten till projektorn har en upplösning på 1024 x 768.

TESTMÖNSTER—Testmönstret används för att testa skärpa och upplösning. Aktivera eller inaktivera **Testmönster** genom att välja **Av, 1** eller **2**. Du kan också kalla upp testmönster 1 genom att hålla ned  och -knapparna på kontrollpanelen samtidigt i två sekunder. Du kan också kalla upp testmönster 2 genom att hålla ned  och -knapparna på kontrollpanelen samtidigt i två sekunder.

Testmönster 1

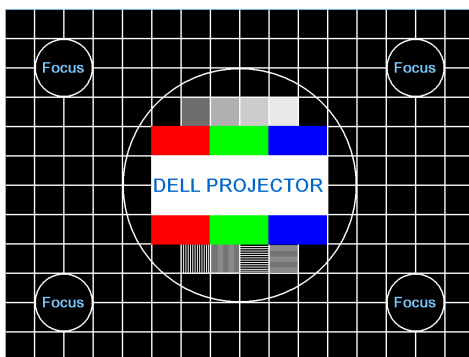

Testmönster 2

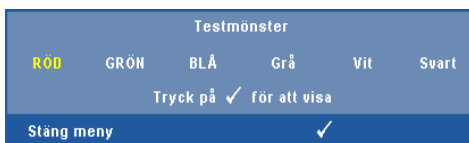

FABRIKSÅTERSTN—Välj och tryck på  för att återställa alla inställningar till deras fabriksinställningar. Nedanstående varningsmeddelande visas:

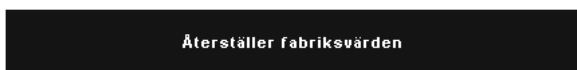





Återställda alternativ inkluderar inställningarna för både datorkällor och videokällor.

LAN-INSTÄLLNINGAR—Välj och tryck på  för att aktivera LAN-inställningarna. Menyn LAN-inställningar ger följande alternativ:



TRÅDLÖS OCH LAN—Välj **AKTIVERA** På för att aktivera funktionen trådlös och LAN.

DHCP—Om en DHCP-server finns i nätverket som projektorn är ansluten till kommer IP-adressen att tilldelas automatiskt vid val av DHCP på. Om DHCP är av, ställ in IP-adress, nätmask, och nätbrygga manuellt. Använd  och  för att välja talen för IP-adress, nätmask och nätbrygga. Tryck på enter för att bekräfta varje tal och använd sedan  och  för att ställa in nästa alternativ.

IP-ADRESS—Automatisk eller manuell tilldelning av IP-adress till nätverksansluten projektor.







NÄTMASK—Konfigurera nätverksanslutningens nätmask.

NÄTBRYGGA—Kontrollera nätbryggans adress med nätverks/systemadministratören om den ställs in manuellt.

DNS—Kontrollera DNS-servrens adress med nätverks/systemadministratören om den ställs in manuellt.

LAGRA—Tryck på  för att spara ändringarna i nätverkskonfigurationen.

 **NOTERA:**

1. Använd  och  för att välja IP-adress, Nätmask, Nätbrygga, DNS och Lagra.
2. Tryck på  för att öppna IP-adress, Nätmask, Nätbrygga eller DNS för att ställa in värdet. (Det valda alternativet är markerat i blått)
 - a Använd  och  knappen för att välja alternativet.
 - b Använd  och  knappen för att ställa in värdet.

- c När inställningen är klar tryck på knappen för att avsluta.
3. När IP-adress, Nätmask, Nätbrygga och DNS ställts in, välj **Lagra** och tryck på -knappen för att spara inställningarna.
4. Om du väljer **Lagra** utan att trycka på **Enter** kommer systemet att bibehålla originalinställningen.

ÅTERSTÄLL—Välj för att återställa nätverkskonfigurationen.

TRÅDL. INST.—Välj och tryck på för att aktivera trådlösinställningar. Menyn för trådlösinställningar ger följande alternativ:



TRÅDLÖS—Standardalternativet är **Ansluten**. Välj **Frånkopplad** för att inaktivera den trådlösa anslutningen.



NOTERA: Rekommendationen är att använda standardinställningar för trådlös anslutning.

DHCP-SERVER—Tillåter aktivering av trådlös DHCP-server.

FÖRSTA IP-ADRESS—Automatisk eller manuell tilldelning av Första IP-adress för DHCP-servern till den trådlöst anslutna projektorn.

AVSLUTANDE IP-ADRESS—Automatisk eller manuell tilldelning av Avslutande IP-adress för DHCP-servern till den trådlöst anslutna projektorn.

NÄTMASK—Konfigurera nätmasken för den trådlösa nätverksanslutningen.

NÄTBRYGGA—Kontrollera nätbryggans adress med nätverks/systemadministratören om den ställs in manuellt.

DNS—Kontrollera DNS-serverns adress med nätverks/systemadministratören om den ställs in manuellt.

LAGRA—Tryck på för att spara de ändringarna som gjordes för den trådlösa anslutningen.



NOTERA:

1. Använd och för att välja IP-adress, Nätmask, Nätbrygga, DNS och Lagra.

2. Tryck på för att öppna IP-adress, Nätmask, Nätbrygga eller DNS för att ställa in värdet. (Det valda alternativet är markerat i blått)
 - a Använd och knappen för att välja alternativet.
 - b Använd och knappen för att ställa in värdet.
 - c När inställningen är klar tryck på knappen för att avsluta.
3. När IP-adress, Nätmask, Nätbrygga och DNS ställts in, välj **Lagra** och tryck på -knappen för att spara inställningarna.
4. Om du väljer **Lagra** utan att trycka på **Enter** kommer systemet att bibehålla originalinställningen.

ÅTERSTÄLL—Tryck på för att återställa den trådlösa configurationen.

MENYINSTÄLLNINGAR—Välj och tryck på för att aktivera menyinställningar. Bildmenyn innehåller följande alternativ:



MENYPOSITION—Välj OSD-menyns position på skärmen.

MENY-TIMEOUT—Justera tiden för en OSD Timeout. Enligt standardinställningen försvinner OSD-menyn efter 20 sekunders inaktivitet.

MENYTRANSPARENS—Ändra genomskinlighetsgrad på OSD-menyns bakgrund.

MENYLÅS—Välj På för att aktivera menylåset och dölja bildskärmsmenyn. Välj Av för att inaktivera menylåset. Om du vill avaktivera menylåsfunktionen och dölja OSD-menyn, tryck på **Meny**-knappen på kontrollpanelen eller fjärrkontrollen i 15 sekunder och avaktivera sedan funktionen.

LÖSENOORD—När lösenordsskydd är aktiverat uppmanas du att ange ditt lösenord i ett fönster flr att skydda ditt lösenord när nätsladden är inkopplad i ett eluttag och projektorn slås på. Som standard är den här funktionen avaktiverad. Aktivera den här funktionen genom att välja **AKTIVERA**. Om lösenordet har ställts in tidigare, ange det först och välj

sedan funktionen. Denna säkerhetsfunktion aktiveras nästa gång projektorn startas. Om du aktiverar den här funktionen blir du ombedd att ange projektorns lösenord efter att du har slagit på projektorn.

1 Första uppmaningen att ange lösenord:

- a Gå till **Menyinställningar** och tryck på . Välj sedan **Lösenord** för att **AKTIVERA** lösenordsinställningarna.

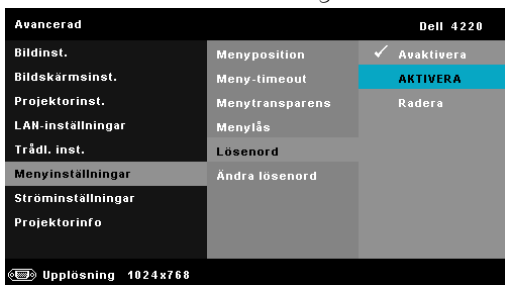

- b Aktivering av lösenordsfunktionen kommer att öppna ett ändringsfönster. Ange ett fyrsiffrigt tal i fönstret och tryck sedan på .

4220 Skärmen Lösenord

Knappa in nytt lösenord

Lösenord (4 tecken): X X X X

A	B	C	D	E	F	G	H	I	J
K	L	M	N	O	P	Q	R	S	T
U	V	W	X	Y	Z	0	1	2	3
4	5	6	7	8	9	←	Enter	Avsluta	

PPID CH-0R3KXG-S0081-46B-0208  Valj Bekräfta

4320 Skärmen Lösenord

Knappa in nytt lösenord

Lösenord (4 tecken): X X X X

A	B	C	D	E	F	G	H	I	J
K	L	M	N	O	P	Q	R	S	T
U	V	W	X	Y	Z	0	1	2	3
4	5	6	7	8	9	←	Enter	Avsluta	

PPID CH-050C8M-S0081-46B-0208  Valj Bekräfta

- c För att bekräfta måste du ange lösenordet igen.
- d Om bekräftelse av lösenordet går bra kan du återgå till att komma åt projektorns funktioner och dess verktyg.
- 2 Om du har angivit felaktigt lösenord kommer du att få två chanser till. Efter tre felaktiga försök kommer projektorn att slås av automatiskt.



NOTERA: Om du glömt ditt lösenord, kontakta DELL™ eller kvalificerad teknisk personal.

- 3 Inaktivera lösenordsfunktionen genom att välja **Avaktivera**.
- 4 Radera lösenordet med alternativet **Radera**.

ÄNDRA LÖSEWORD—Ange originallösenordet. Ange sedan det nya lösenordet och bekräfta det därefter.

4220 Skärmen Ändra lösenord

4320 Skärmen Ändra lösenord

Ange ursprungligt lösenord.

Lösenord (4 tecken): X X X X

A	B	C	D	E	F	G	H	I	J
K	L	M	N	O	P	Q	R	S	T
U	V	W	X	Y	Z	0	1	2	3
4	5	6	7	8	9	←	Enter	Avsluta	

Valj Bekräfta

PPID CN-0R3KXG-S0081-46B-0208

Ange ursprungligt lösenord.

Lösenord (4 tecken): X X X X

A	B	C	D	E	F	G	H	I	J
K	L	M	N	O	P	Q	R	S	T
U	V	W	X	Y	Z	0	1	2	3
4	5	6	7	8	9	←	Enter	Avsluta	

Valj Bekräfta

PPID CN-050C3M-S0081-46B-0208

Knappa in nytt lösenord

Lösenord (4 tecken): X X X X

A	B	C	D	E	F	G	H	I	J
K	L	M	N	O	P	Q	R	S	T
U	V	W	X	Y	Z	0	1	2	3
4	5	6	7	8	9	←	Enter	Avsluta	

Valj Bekräfta

PPID CN-0R3KXG-S0081-46B-0208

Knappa in nytt lösenord

Lösenord (4 tecken): X X X X

A	B	C	D	E	F	G	H	I	J
K	L	M	N	O	P	Q	R	S	T
U	V	W	X	Y	Z	0	1	2	3
4	5	6	7	8	9	←	Enter	Avsluta	

Valj Bekräfta

PPID CN-050C3M-S0081-46B-0208

Ange nytt lösenord igen.

Lösenord (4 tecken): X X X X

A	B	C	D	E	F	G	H	I	J
K	L	M	N	O	P	Q	R	S	T
U	V	W	X	Y	Z	0	1	2	3
4	5	6	7	8	9	←	Enter	Avsluta	

Valj Bekräfta

PPID CN-0R3KXG-S0081-46B-0208

Ange nytt lösenord igen.

Lösenord (4 tecken): X X X X

A	B	C	D	E	F	G	H	I	J
K	L	M	N	O	P	Q	R	S	T
U	V	W	X	Y	Z	0	1	2	3
4	5	6	7	8	9	←	Enter	Avsluta	

Valj Bekräfta

PPID CN-050C3M-S0081-46B-0208

STRÖMINSTÄLLNINGAR—Välj och tryck på för att aktivera ströminställningar. Ströminställningsmenyn ger följande alternativ:



SNABBAVSTÄNGNING—Välj **På** för att stänga av projektorn med ett enda tryck på strömbytare. Med denna funktion kan projektorn snabbt stängas av med ökad fläkthastighet. Något högre ljud är att förvänta vid snabbavstängning.



NOTERA: Innan du slår på projektorn igen, vänta 60 sekunder för att låta den interna temperaturen stabiliseras. Det tar längre tid att starta projektorn om du försöker starta den omedelbart. Kylfläkten kommer att köras vid full hastighet i ungefär 30 sekunder för att stabilisera den invändiga temperaturen.

STRÖMSPAR—Välj **Av** för att inaktivera strömsparläge. Standardinställningen är att försätta projektorn i strömsparläge efter 120 minuter utan aktivitet. Ett varningsmeddelande visas på skärmen med en 60-sekunders nedräkning innan projektorn försätts i strömsparläge. Tryck på valfri tangent under nedräkningen för att avbryta strömsparläget.

Du kan också ställa in annan fördröjningstid innan strömsparläget aktiveras. Fördröjningen är den tid du vill att projektorn skall vänta utan signalinmatning. Strömbesparing kan ställas in till 30, 60, 90 eller 120 minuter.

Om ingen ingångssignal upptäcks under fördröjningstiden stängs projektorn av. Starta projektorn genom att trycka opå strömknappen.

UNDER STANDBY—Välj **Trådlös På** eller **Av** för att slå av/på modulen Trådlös/LAN module med projektorn i standby (standard är Trådlös Av).

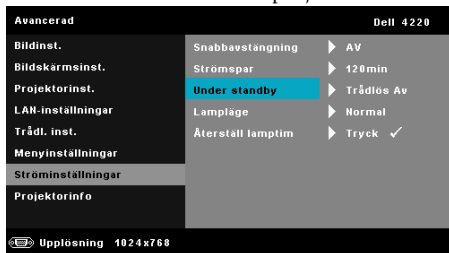

LAMPLÄGE—Låter dig välja mellan **Normal** eller **ECO**-läge.

Normalläge fungerar vid full strömförbrukningsnivå. Eco-läget fungerar på en lägre strömförbrukningsnivå vilket kan leda till förlängning av lampans brinntid, tystare gång och svagare luminans på bildduken.

ÅTERSTÄLL LAMPTIM—Tryck på och välj sedan **Bekräfta** för att återställa lampans brinntid.

PROJEKTORINFO—Informationsmenyn visar aktuella projektorinställningar för 4220 och 4320.



SPRÅK

Välj språk för OSD-meny. Tryck på  för att aktivera språk-meny.



HJÄLP

Om du får problem med projektorn kan du använda hjälpmenyn för felsökning.

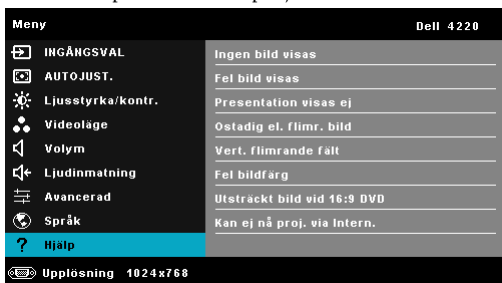

Installation trådlöst nätverk

 **NOTERA:** Din dator måste uppfylla följande minsta systemkrav:

Operativsystem:

- Windows
Microsoft Windows 2000™ med servicepaket 4 eller senare, Windows XP™ Home eller Professional Servicepaket 2 (32-bit rekommenderas), Windows Vista 32-bit och Windows® 7 Home eller Professional 32-bit eller 64-bit
- MAC
MacBook och högre, MacOS 10.5 och högre

Minimum hårdvara:

- a** Intel Dual Core 1,4 MHz eller bättre
- b** 256 MB RAM-minne krävs, 512 MB eller mer rekommenderas.
- c** 10 MB tillgängligt hårddiskutrymme
- d** nVIDIA eller ATI grafikkort med 64 MB VRAM eller mer
- e** Ethernetadapter (10 / 100 bps) för en Ethernet-anslutning
- f** En WLAN-adapter som stöder WLAN-anslutning (en NDIS kompatibel 802.11b eller 802.11g Wi-Fi-enhet)

Webbläsare

Microsoft Internet Explorer 6.0, 7.0 (rekommenderas) eller 8.0, Firefox 1.5 eller 2.0 och Safari 3.0 och högre

 **NOTERA:** Installation av trådlöst nätverk fungerar på samma sätt på 4220 och 4320-modellerna.

Aktivera trådlöst för projektorn





För att kunna använda projektorn trådlöst behöver du fullfölja stegen nedan:

- 1 Installera den extra trådlösa dongeln. Se "Installera den extra trådlösa dongeln" på sida 11.
- 2 Anslut nätsladden till ett vägguttag och tryck på strömbrytaren.



- 3 Tryck på Meny-knappen på projektorns kontrollpanel eller på fjärrkontrollen.



NOTERA: Använd , ,  och  för att navigera och  för att välja.

- 4 Trådlös anslutning är aktiverad som standard **AKTIVERA**. Se "Trådl. inst." på sida 51.
- 5 Öppna **INGÅNGSVAL**-menyn. Välj först **Trådlös/USB** och sedan **Trådlös bildskärm** i delmenyn. Se "INGÅNGSVAL TRÅDLÖS/USB" på sida 39.

Den nedanstående Trådlösa guideskärmen visas:



NOTERA: Om trådlös anslutning inaktiverats, följ dessa steg för att starta den: AVANCERAD → Trådl. inst. → Trådlös → Ansluten. Bildens signalkälla kopplas automatiskt om till trådlös skärm när trådlösalternativet väljs i detta steg.



- 6 Anteckna INLOGGNINGSKOD, NÄTVERKSNAMN (SSID) och IP-ADRESS. Du kommer att behöva denna information för inloggning senare.

Installera den trådlösa programvaran på din dator.

7 Anslut datorn till det trådlösa nätverket på 4220 eller 4320.

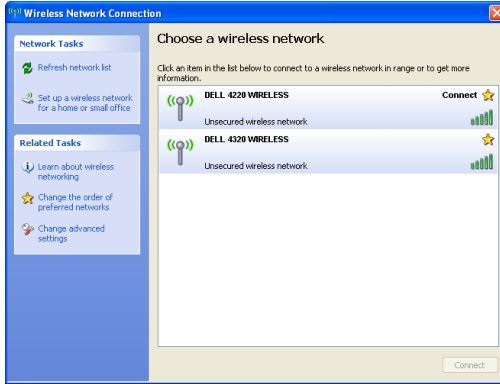

NOTERA:

- Din dator måste ha trådlös nätverksfunktion för att kunna hitta anslutningen.
- När du ansluter till det trådlösa 4220 eller 4320-nätverket kommer du att förlora anslutningen till andra trådlösa nätverk.



NOTERA: Kom ihåg att stänga av alla proxyservrar. (I Microsoft® Windows Vista: Klicka på **Kontrollpanelen** → **Internetalternativ** → **Anslutningar** → **LAN-inställningar**)

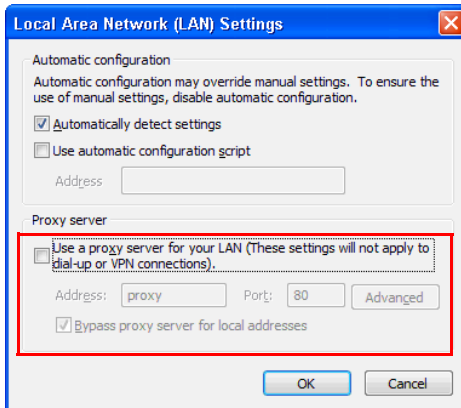

8 Öppna din webbläsare. Du kommer automatiskt att vidarebefordras till webbsidan för **Webbhantering för 4220 eller 4320**.



NOTERA: Om webbsidan inte laddas automatiskt, skriv in IP-adressen som du antecknade från projektorsskärmen i webbläsarens adressfält (standardadressen är 192.168.100.10).

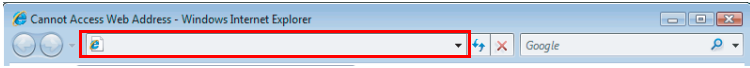

- 9 Webbhanteringssidan för 4220 eller 4320 öppnas. Vid första användningen, klicka på **Ladda ned**.



- 10 Välj lämpligt operativsystem och klicka sedan på **Ladda ned**.

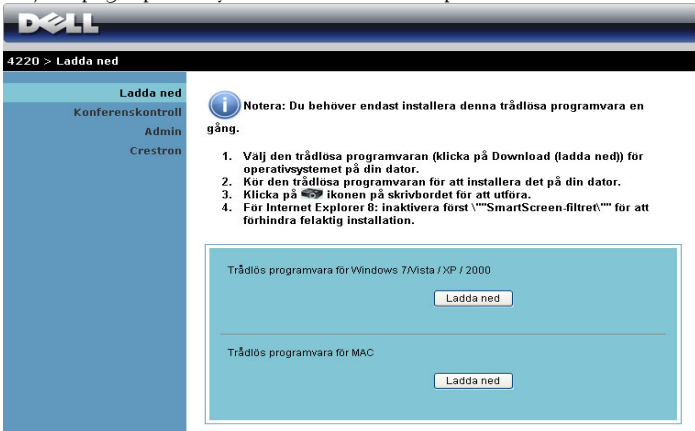

- 11 Klicka på **Kör** för att fortsätta med engångsinstallationen av programmet.

 **NOTERA:** Du kan välja att spara filen och installera den vid ett senare tillfälle. För att göra detta klicka på **Spara**.

 **NOTERA:** Om du inte kan installera program på grund av otillräckliga rättigheter på datorn, kontakta din nätverksadministratör.

- 12 Installationen av programmet startar. Följ instruktionerna på skärmen för att fullfölja installationen.

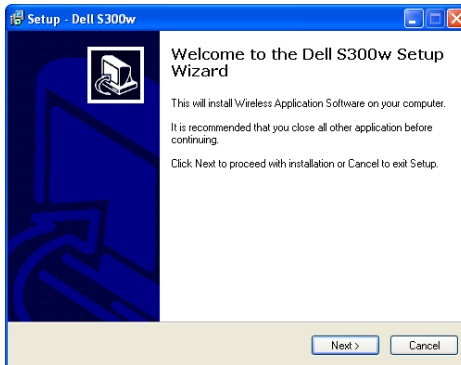
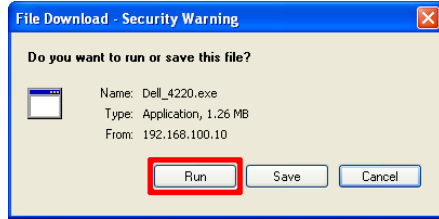

Starta det trådlösa programmet

När installationen är klar kommer det trådlösa programmet för 4220 eller 4320 att starta och söka efter projektorn automatiskt. Skärmbilden nedan visas.



Inloggning

För att kommunicera med projektorn, ange inloggningskoden som du fick i steg 6 av Installation trådlöst nätverk och klicka sedan på **OK**.

Inloggningskärmen för 4220



Inloggningskärmen för 4320

















NOTERA: Om **IP-adress** inte hittas, ange den **IP-adress** som visas i det nedre vänstra hörnet på skärmen.

Förstå knapparna



När inloggningen lyckats visas följande skärmbild:



Projektionsläge



	Post	Beskrivning
1	Statusfält	Visar information om IP och INLOGGNINGSKOD.
	 Meny	Klicka för att aktivera programmenyn.
	 Minimeraknapp	Klicka för att minimera programmet.
	 Stängknapp	Klicka för att avsluta programmet.
2	Status läge	
	 Projektionsläge	Klicka för att aktivera projektionsläget.
	 Videoläge	Klicka för att aktivera videoläget.
3	Kontrollverkföygsfält	
	 Fullskärm	Klicka för att visa bilden i fullskärmsläge.
	 Split 1	Klicka för att projicera bilden i övre högra hörnet på skärmen.
	 Split 2	Klicka för att projicera bilden i övre högra hörnet på skärmen.
	 Split 3	Klicka för att projicera bilden i nedre vänstra hörnet på skärmen.
	 Split 4	Klicka för att projicera bilden i nedre högra hörnet på skärmen.
	 Stopp	Klicka för att stoppa projiceringen.
	 Paus	Klicka för att pausa projiceringen.
	 Ljudprojektion	Klicka för att aktivera ljudprojektion.
4	Anslutningsstatus	
	 Anslutningsikon	Blinkar när projektion pågår.





Projicera presentationen

- Projicera presentationen genom klicka på någon av projektionsknapparna .
- För att göra paus i presentationen klicka på . Ikonen blir grön.

- För att fortsätta presentationen klicka på  igen.
- Ljudprojicera presentationen genom klicka på . Se "Installation av ljudprojektion" på sida 73.
- För att stoppa presentationen klicka på .

Videoläge



	Post	Beskrivning
1	Kontrollverktygsfält	
	 Öppna	Klicka för att öppna mappen och sök efter video- eller musikfilen.
	 Spela	Klicka för att starta spelaren.
	 Stopp	Klicka för att stoppa spelaren.
	 Ljud av	Klicka för att slå av/på ljudet.



NOTERA: Följande information är endast för trådlös datapresentationläge. Bilden kan vara långsam eller hackig om ett videoklipp eller en animering visas. Se tabellen över bildrutehastigheter nedan:

Blidhastighet för trådlös presentation

Skärmvariation % ¹	Beräknade bilder per sekund ²
<5 %	30
<10%	28
<20%	26
<40%	25
<75%	22
<=100%	20



NOTERA:

- 1 Procenttalet för skärmvariation är baserat på 1024 x 768. Till exempel är skärmvariationen 9,8 % vid visning av ett 320 x 240 videoklipp på ett 1024 x 768 skrivbord.
- 2 Den verkliga bildhastigheten kan vara annorlunda beroende på olika faktorer såsom nätverksmiljö, bildinnehåll, signalförhållanden, plats och CPU-prestanda.
- 3 Under en ren WLAN miljö använd 802.11g anslutning och ingen skärmutdragning.
- 4 Komprimerad till 1024 x 768 och under 802.11g.



NOTERA: Din dator kommer inte att gå in i S1 (beredskapsläge) / S3 (viloläge) / S4 (inaktivt läge) vid trådlös presentation, visning på USB-betraktningsskärmen eller när en USB-skärm används.

Använda menyn

Klicka på  för att visa menyn.

Webbhantering	
Sök efter projektor	
Skapa applikationstoken	
<hr/>	
Info	
<hr/>	
Om	
Avsluta	

WEBBHANTERING—Klicka för att öppna webbhanteringssidan. Se "Sköta projektorn från webbhanteringen" på sida 81.

SÖK EFTER PROJEKTOR—Klicka för att söka efter och ansluta till den trådlösa projektorn.

SKAPA APPLIKATIONSTOKEN—Klicka för att skapa programigenkänningstecken. Se "Skapa programigenkänningstecken" på sida 100.

INFO—Klicka för att visa systeminformation.

OM—Klicka för att visa programversionen.

AVSLUTA—Klicka för att stänga programmet.

Presentation to Go (PtG) Installation

Minimum systemkrav för installation av PtG är enligt följande:

Operativsystem:

- Windows

Microsoft Windows XP™ Home eller Professional Service pack 2/3 (32-bitar rekommenderas), Windows Vista 32-bit eller Windows® 7 Home eller Professional 32-bitar eller 64-bitar

- Office 2003 eller Office 2007



NOTERA: Stegen för installation av Presentation to Go (PtG) fungerar på samma sätt på modellerna 4220 och 4320.

För att kunna använda USB-skärmen behöver du fullfölja stegen nedan:

"Standardalternativen **Trådlös och LAN** och **Trådlös anslutning** är aktiverade.

1 Koppla in USB-flashenheten till din projektor.



NOTERA:

- Stöder endast bilder i JPEG-format inom 10 MB x 40 megapixlar.
- PtG konverteraren kan konvertera dina PowerPoint filer till PtG filer. Se "PtG konverter - Lite program" på sida 72.
- Du kan hämta "PtG Converter - Lite" från Dells supportwebbsida på: support.dell.com.

2 På menyn **INGÅNGSVAL**, välj **Trådlös/USB** och välj sedan **USB-betraktare** på undermenyn. Se "**INGÅNGSVAL TRÅDLÖS/USB**" på sida 39.



NOTERA:

- 1** Med funktionen **Trådlös och LAN** avaktiverad, gå till menyn **LAN-inställningar**, välj **AKTIVERA** i alternativet **Trådlös och LAN** för att aktivera funktionen **Trådlös och LAN**.
- 2** När **trådlös anslutning** är inaktiverad, gå till menyn **Trådl. inst.**, välj **Ansluten** i alternativet **Trådlös** för att aktivera **trådlös anslutning**.

PtG Visare

Systemet kommer att stanna på denna sida när det är redo.



Bildvisare

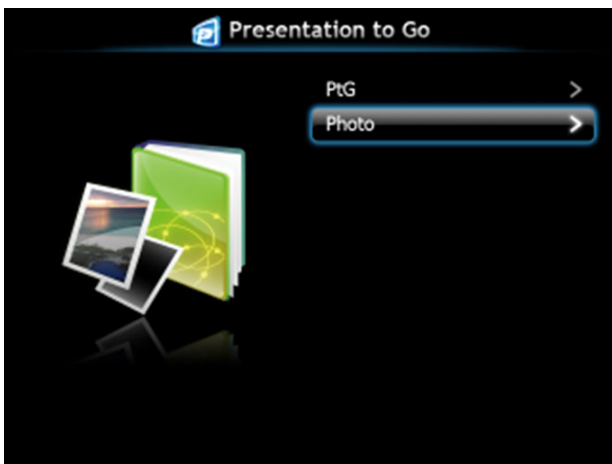

Introduktion PtG/bildfunktion

Visa giltiga PtG och bildfiler som sparats på USB-disk.



NOTERA: Om endast en disk hittas kommer systemet att hoppa över detta steg.



PtG översikt





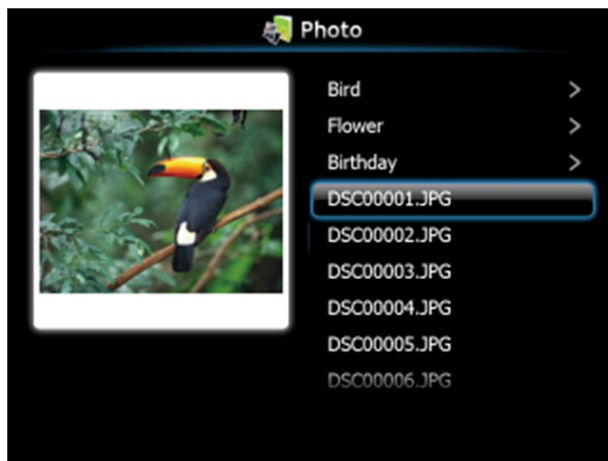

Bildöversikt



 **NOTERA:** Stöder 14 språk för bildfilnamn (språk: engelska, holländska, franska, tyska, italienska, japanska, koreanska, polska, portugisiska, ryska, förenklad kinesiska, spanska, svenska och traditionell kinesiska).

Knappar - Introduktion

Använd knapparna upp, ned och vänster för att navigera och -knappen på projektorns kontrollpanel eller fjärrkontroll för att välja.

Knapp	Upp 	Ned 	Vänster 	Höger 	Enter 
PtG funktion	Upp	Ned	Bakåt	Ingen funktion	Enter
PtG uppspelning	Föreg sida	Nästa sida	Bakåt	Ingen funktion	Nästa paus
Bildfunktion	Upp	Ned	Bakåt	Ingen funktion	Enter
Fotovisning	Föreg sida	Nästa sida	Bakåt	Ingen funktion	Ingen funktion

 **NOTERA:** Om du öppnar OSD-menyn när PtG används kommer inte PtG-navigering med upp, ner och vänster-knapparna att fungera.

Inställning av PtG Converter - Lite

Följ instruktionerna på skärmen för att fullfölja installationen.

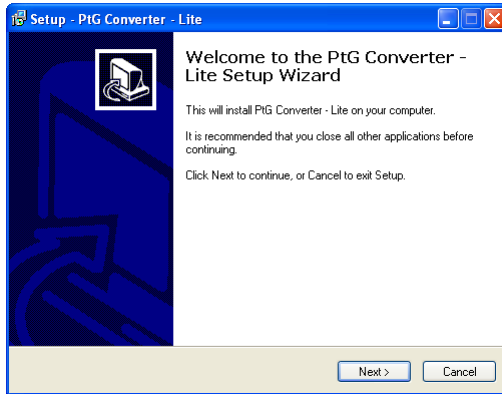

PtG konverter - Lite program

Starta "PtG konverter - Lite". Skärmbilden nedan visas.



- 1 Klicka på  för att starta konverteringen.
- 2 Välj den PowerPoint-fil som du vill konvertera.

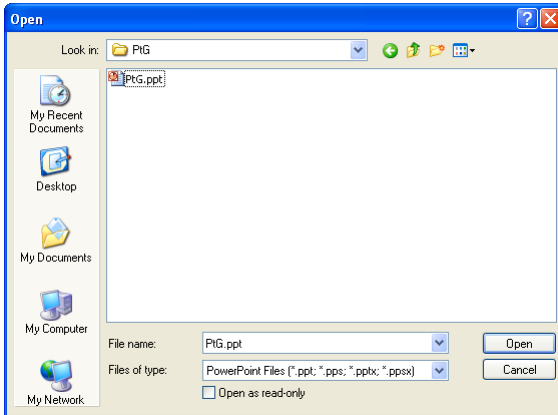

- 3 Klicka på knappen Bläddra för att välja lagringsplats och tryck sedan på OK.

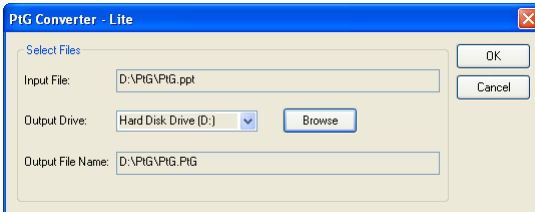

NOTERA:

- 1 Om din dator inte har MS PowerPoint installerad, kommer filkonverteringen att misslyckas.
- 2 PtG konverter stödjer endast upp till 20 sidor.
- 3 PtG-konverteraren stödjer endast konvertering av .ppt filer till .PtG filer.

Installation av ljudprojektion

Ljudprojektion stöder endast källorna Trådlös bildskärm och LAN-inställningar.

Minimala systemkrav:

Operativsystem:

- Windows

Microsoft Windows XP™ Home eller Professional Service pack 2/3 (32-bitar rekommenderas), Windows Vista 32-bit eller Windows® 7 Home eller Professional 32-bitar eller 64-bitar

Minimum hårdvara:

- a** Intel® Core™ i5-460 MHz (2,53 GHz/Turbo 2,8 GHz) eller bättre
- b** 1 GB DDR3 VRAM oberoende grafikkort eller bättre rekommenderas.
- c** 2 GB dual channel DDR3 SDRAM-minne vid 1066 MHz krävs eller bättre rekommenderas
- d** Gigabit Ethernet
- e** Inbyggd 802.11 b/g/n WiFi-enhet för WLAN-anslutning



NOTERA: Ljudprojektionsfunktionen stöder inte MAC operativsystem.



NOTERA: Om datorn inte uppfyller de minimala maskivarukraven, hackar eller brusar ljudprojektion. Uppfyll de rekommenderade systemkraven för att få optimerad ljudprojektion.



NOTERA: Installation av ljudprojektion fungerar på samma sätt på 4220 och 4320-modellerna.

Följ dessa steg för att installera ljudprojektionsfunktionen:

Aktivera trådlöst eller LAN på projektorn

- 1 Anslut nätsladden och slå på projektorn genom att trycka på strömbrytaren.



- 2.1** Om du väljer läget **LAN-anslutning**, följ dessa steg för att aktivera funktionen Trådlös och LAN (standard är **AKTIVERA**): Avancerad → LAN-inställningar → Trådlös och LAN → **AKTIVERA**.



- 2.2** Om du väljer läget **trådlös anslutning**, följ dessa steg för att aktivera funktionen trådlös anslutning (standard är **Ansluten**): Avancerad → Trådl. inst. → Trådlös → Ansluten.



NOTERA: Om du vill använda trådlös anslutning med 4220 och 4320 måste den extra trådlösa dongeln installeras. Se "Installera den extra trådlösa dongeln" på sida 11.

- 3** Öppna **INGÅNGSVÄL**-menyn, välj **Trådlös/USB** och sedan **Trådlös bildskärm** i undermenyn.

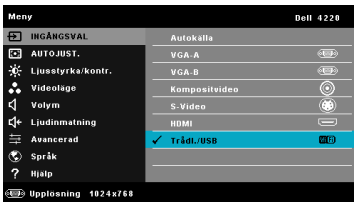

Den Trådlösa guideskärmen nedan visas:





- 4 Anteckna **INLOGGNINGSKOD**, **NÄTVERKSNAMN (SSID)** och **IP-ADRESS**. Du kommer att behöva denna information för inloggning senare.

Installera Dells programvara för trådlösa applikationer på din dator.

- 5 Anslut LAN-kabeln till projektorn och datorn.



 **NOTERA:** Om projektorn den extra trådlösa dongeln installerad går det även att välja trådlös anslutning. Se Trådlös anslutning på sida 60.

-  **NOTERA:** Vi rekommenderar att alla proxyservrar *stängs av*. (I Microsoft® Windows 7: Klicka på **Kontrollpanelen** → **Internetalternativ** → **Anslutningar** → **LAN-inställningar**)

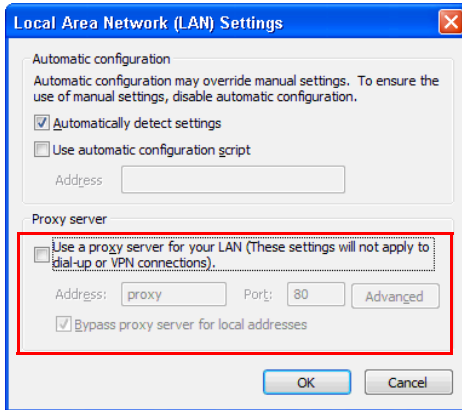



- 6 Dells programvara för trådlösa applikationer krävs om Trådlös eller LAN används för installation av ljudprojektion. Hämta och installera programmet första gången ljudprojektion används. Om det redan är installerat, hoppa över till Steg 6-7.

-  **NOTERA:** Du behöver endast installera Dells programvara för trådlösa applikationer en gång.

- 7 Se Installera Dells programvara för trådlösa applikationer på sida 60 för hämtnings- och installationsstegen.

Starta det trådlösa programmet

- 8 När installationen är slutförd startar programmet automatiskt. Det går även att dubbelklicka på ikonerna  eller  på skrivbordet för att starta programmet.



NOTERA:

- 1 Klicka på **Hoppa över** om du valde LAN-anslutning.
- 2 Om du valde trådlös anslutning, välj projektorn och klicka sedan på **OK**.

Inloggning

- 9 För att kommunicera med projektorn, ange inloggningskoden (se steg 4) och klicka sedan på OK.

Inloggningskärmen för 4220



Inloggningskärmen för 4320



NOTERA: Om **IP-adress** inte hittas, ange den **IP-adress** som visas i det nedre vänstra hörnet på den trådlösa skärmen.

- 10 Du är nu inloggad på det trådlösa programmet på 4220 eller 4320. Tryck på knappen Spela i programmet för att start projektion med LAN eller trådlöst.



- NOTERA:** Det går att använda kontrollerna i fullskärmsläge eller med delad skärm.

- 11 Tryck på knappen **Ljudprojektion** i programmet för att aktivera funktionen **Ljudprojektion**.



- NOTERA:** Ljudprojektorfunktionen behöver installera en extra drivrutin, om datorn inte har installerat den, visas ett meddelande om installationen på skärmen. Hämta **drivrutinen** på Dells supportwebbsida på **support.dell.com**.

- 12 Starta Windows Media Player eller någon annan mediaspelare (exempel: Winamp...) på datorn.



Installation av videoström

Videoström stöder endast källorna Trådlös bildskärm och LAN-bildskärm.

Minimala systemkrav:

Operativsystem:

- Windows
Microsoft Windows XP™ Home eller Professional Service pack 2/3 (32-bitar rekommenderas), Windows Vista™ 32-bitar eller Windows® 7 Home eller Professional 32-bitar eller 64-bitar
- MAC
MacBook Pro och högre, MacOS 10.5 och högre

Minimum hårdvara:

- a** Dual® Core™ 1,4 GHz eller bättre
- b** 64 MB VRAM oberoende grafikkort eller bättre rekommenderas.
- c** 2 GB DDR SDRAM-minne eller mer rekommenderas
- d** Gigabit Ethernet
- e** Inbyggd 802.11 b/g/n WiFi-enhet för WLAN-anslutning



NOTERA: Om datorn inte uppfyller de minimala maskivarukraven kan videoströmmen hacka. Uppfyll de rekommenderade systemkraven för att få optimerad videoström.



NOTERA: Installation av videoström fungerar på samma sätt på 4220 och 4320-modellerna.

Videoströmformat som stöds

Filformat	Videoformat	Ljudformat
MP4	AVC, Mpeg4 visual, H.263	AAC-LC, MP3, AMR NB
MOV	AVC, Mpeg4 visual, H.263	AAC-LC, MP3
ASF	VC1	WMA

Aktivera trådlöst eller LAN på projektorn

Se stegen 1 till 4 i Installation av ljudprojektion för att aktivera funktionen trådlös eller LAN.

Installera Dells programvara för trådlösa applikationer på din dator.

Se stegen 5 till 7 i Installation av ljudprojektion för att installera Dells programvara för trådlösa applikationer.

Starta det trådlösa programmet

Se steg 8 i i Installation av ljudprojektion för start av den trådlösa applikationen.

Inloggning

Se steg 9 i i Installation av ljudprojektion för inloggning på applikationen.

- 1 Du är nu inloggad på det trådlösa programmet på 4220 eller 4320. Vrid omkopplaren Videoläge till skärmen Videoläge.



- 2 Klicka på  för att välja video- eller musikfiler och starta spelaren.

Sköta projektorn från webbhanteringen

Konfigurera nätverksinställningarna

Om projektorn är ansluten till ett nätverk kan du komma åt projektorn med en webbläsare. För konfiguration av nätverksinställningarna, se "LAN-inställningar" på sida 50.

Öppna Web Management

Använd Internet Explorer 5.0 eller högre eller Firefox 1.5 eller högre och ange IP-adressen. Du kan nu öppna Web Management och sköta projektorn från annan plats.



NOTERA: Webbhantering och inställning fungerar på samma sätt på modellerna 4220 och 4320.

Hemsida



- Öppna hemsidan för Web Management genom att ange projektorns ip-adress i webbläsaren. Se "LAN-inställningar" på sida 50.
- Välj språk för webbhanteringen från listan.
- Klicka på någon menypost i vänstra fliken för att komma åt sidan.

Ladda ned den trådlösa programjukvaran

Se även "Installation trådlöst nätverk" på sida 57.

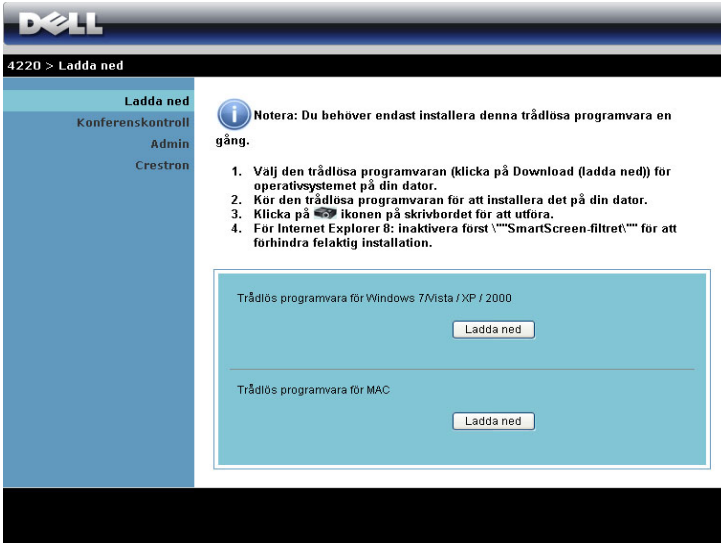

The screenshot shows a Dell support page with a navigation menu on the left containing 'Ladda ned', 'Konferenskontroll', 'Admin', and 'Crestron'. The main content area features a blue header with the Dell logo and a breadcrumb trail '4220 > Ladda ned'. Below this is an information icon and a note: 'Notera: Du behöver endast installera denna trådlösa programvara en gång.' This is followed by a numbered list of four instructions: 1. Choose the wireless software (click Download (download) for the operating system on your computer). 2. Run the wireless software to install it on your computer. 3. Click the icon on the desktop to run. 4. For Internet Explorer 8: Disable the SmartScreen filter to prevent accidental installation. Below the instructions are two download buttons: 'Ladda ned' for 'Trådlös programvara för Windows 7/Vista /XP / 2000' and 'Ladda ned' for 'Trådlös programvara för MAC'.

Klicka på **Ladda ned** för motsvarande operativsystem som finns i din dator.

Konferenskontroll

Detta låter dig vara värd för konferenspresentationer från olika källor utan användning av projektorkablar och låter dig kontrollera hur varje presentation visas på skärmen.

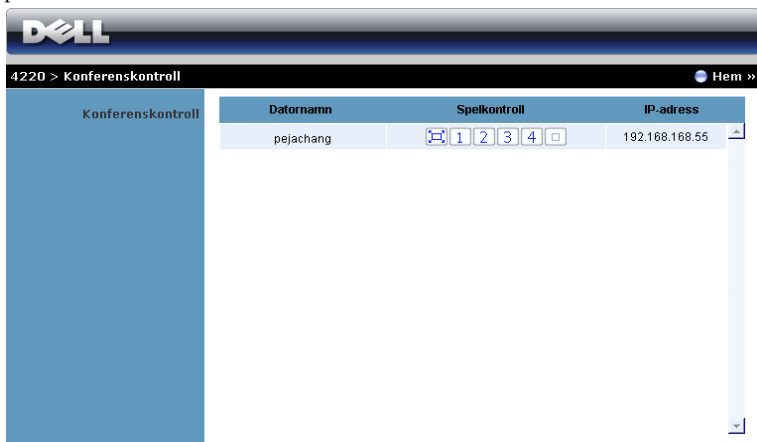

NOTERA: Utan Konferensuppspelningskontroll kommer den sista användaren som trycker på "Spela" i programmet att ta kontroll över fullskärmsprojektion.

Datornamn: Listar datorerna som är loggade för konferenskontroll.

Spelkontroll: Klicka på knapparna för att kontrollera hur varje dators projektion visas på skärmen.

- Full skärmprojektion — Presentationen från datorn tar upp hela skärmen.
- Split 1 - Presentationen från datorn visas i övre vänstra hörnet på skärmen.
- Split 2 - Presentationen från datorn visas i övre högra hörnet på skärmen.
- Split 3 - Presentationen från datorn visas i nedre vänstra hörnet på skärmen.
- Split 4 - Presentationen från datorn visas i nedre högra hörnet på skärmen.
- Stopp - Projektionen från datorn är stoppad.

IP-adress: Visar varje dators IP-adress.

NOTERA: För att avsluta konferensen, klicka på **Hem**.

Hantera egenskaper

Admin

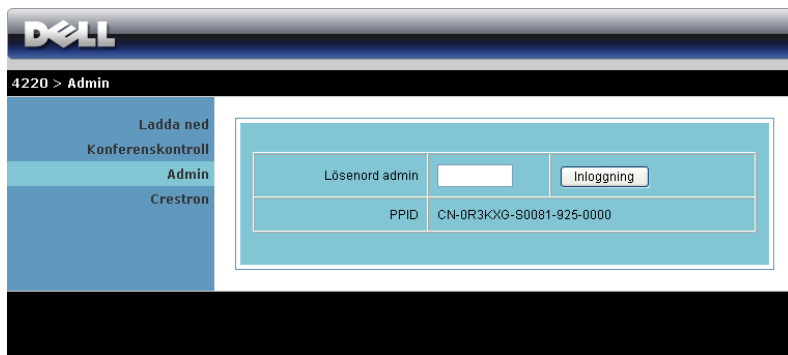

The screenshot shows the Dell Admin interface. At the top is the Dell logo. Below it is a navigation bar with the text "4220 > Admin". On the left side, there is a vertical menu with the following items: "Ladda ned", "Konferenskontroll", "Admin", and "Crestron". The "Admin" item is highlighted. The main content area displays a login form with the following fields and buttons:

Lösenord admin	<input type="text"/>	Inloggning
PPID	CN-0R3KXG-S0081-925-0000	

Ett administratörlösenord krävs för åtkomst till administratörssidan.

- **Lösenord admin:** Ange administratörens lösenord och klicka på **Inloggning**. Standardlösenordet är "admin". För att ändra lösenordet se "Ändra lösenord" på sida 89.

Systemstatus

4220 > Admin > Systemstatus Hem »

Systemstatus	
Nätverksinställning	Nätverksstatus
Projektionsinställning	IP-adress 192.168.3.80
Ändra lösenord	Nätmask 255.255.255.0
Återställ till standard	Standard nätbrygga 192.168.3.254
Uppdatering av fast programvara	Kabelansluten MAC-adress 00:12:5F:00:1F:5B
Projektorns kontrollpanel	Anslutningsstatus
Larminställning	Projektionsstatus Väntar på projektion
Starta om systemet	Totalt antal användare 0
	Projektorstatus
	Modellnamn 4220
	Proj namn
	Plats
	Kontakt
	status PÅ
	Lamptimmar 1 hrs

Visar Nätverksstatus, Anslutningsstatus och Projektorns status-information.

Nätverksinställning

Se OSD-avsnittet om sida 50.

4220 > Admin > Nätverksinställning Hem »

Systemstatus
Nätverksinställning
Projektionsinställning
Ändra lösenord
Återställ till standard
Uppdatering av fast programvara
Projektorns kontrollpanel
Larminställning

Starta om systemet

IP inställning	<input type="radio"/> Erhåll en IP-adress automatiskt <input type="radio"/> Använd följande IP-adress	
	IP-adress	192 168 100 10
	Nätmask	255 255 255 0
	Standard nätbrygga	192 168 100 10
	DNS server	192 168 100 10
DNS Serverinställning	<input type="radio"/> Auto <input type="radio"/> avaktivera	
	Start IP	192 168 100 11
	Slut IP	192 168 100 254
	Nätmask	255 255 255 0
	Standard nätbrygga	192 168 100 10
	DNS server	192 168 100 10
Trådlös inställning	Trådlös LAN <input checked="" type="radio"/> AKTIVERA <input type="radio"/> avaktivera	
	Region	---- WORLDWIDE ----
	SSID	DELL 4220 WIRELESS
	SSID sändning	<input checked="" type="radio"/> AKTIVERA <input type="radio"/> avaktivera
	Kanal	Auto
	(Encryption)	avaktivera
Nyckel		
RADIUS Server Setup	IP-adress	192 168 100 10
	Port	1812
	Nyckel	
GateKeeper	<input type="radio"/> Alla passera <input checked="" type="radio"/> Blockera alla <input type="radio"/> Endast Internet	
Ställ in säkerhet för SNMP	Skrivgemenskap	private
<input type="button"/> Använd <input type="button"/> Avbryt		

IP inställning

- Välj **Erhåll en IP-adress automatiskt** för automatisk tilldelning av en IP-adress till datorn eller **Använd följande IP-adress:** för manuell tilldelning av IP-adress.

DHCP Serverinställning

- Välj **Auto** för automatisk inställning av **Start IP**, **Slut IP**, **Nätmask**, **Standard nätbrygga** och adressen **DNS-server** från en DHCP-server eller **avaktivera** för att inaktivera funktionen.

Trådlös inställning

- Välj **AKTIVERA** för att ställa in **Region, SSID, SSID sändning, Kanal, Encryption** och **Nyckel**. Välj **avaktivera** för att inaktivera den trådlösa inställningen.

SSID: Upp till maximal längd på 32 tecken.

Encryption: Du kan **avaktivera** WPA-nyckeln eller välja en på 64-bitar eller 128-bitar i ASCII- eller HEX-strängen.

Nyckel: Om kryptering är aktiverad måste du ställa in nyckelvärdet enligt det krypteringsläge som du valt.

RADIUS Server Setup

- Ställ in IP-adress, port och nyckelinformation.

GateKeeper

- Det finns tre alternativ:

Alla passera: Ger alla användare tillgång till kontorsnätverket via den trådlösa projektorn.

Blockera alla: Blockerar användare från tillgång till kontorsnätverket via den trådlösa projektorn.

Endast internet: Blockerar användare från kontorsnätverket men sparar Internetanslutning.

Ställ in säkerhet för SNMP

- Ställ in skrivsamfundinformation.

Klicka på **Använd** för att spara och tillämpa ändringarna. Projektorn måste startas om för att ändringarna ska träda i kraft.

Projektionsinställning

4220 > Admin > Projektionsinställning Hem »

Systemstatus Nätverksinställning Projektionsinställning Ändra lösenord Återställ till standard Uppdatering av fast programvara Projektorns kontrollpanel Larminställning Starta om systemet	Projektionsinställning	Upplösning	XGA (1024x768) ▾
		Inloggningskod	<input type="radio"/> avaktivera <input checked="" type="radio"/> Slumpvis <input type="radio"/> Använd följande kod <input type="text"/>
	Projektörinställning	Modellnamn	4220
		Proj namn	D07987
		Plats	<input type="text"/>
		Kontakt	<input type="text"/>
		<input type="button" value="Använd"/> <input type="button" value="Avbryt"/>	

Projektionsinställning

- **Upplösning:** Låter dig välja upplösningen. Alternativen är: XGA (1024 x 768) och WXGA (1280 x 800).
- **Inloggningskod:** Välj hur du vill att inloggningskoden ska genereras av projektorn. Det finns tre alternativ:
 - **avaktivera:** Inloggningskod kommer inte att krävas för inloggning i systemet.
 - **Slumpvis:** Standard är Slumpvis. Inloggningskoden kommer att genereras slumpvis.
 - **Använd följande kod:** Ange en fyrsiffrig kod. Denna kod kommer att användas för inloggning i systemet.

Projektörinställning

- Ställ in **Modellnamn**, **Proj namn**, **Plats** och **Kontakt**-information (till och med 21 tecken i varje fält).

Klicka på **Använd** för att spara och tillämpa ändringarna. Projektorn måste startas om för att ändringarna ska träda i kraft.

Ändra lösenord

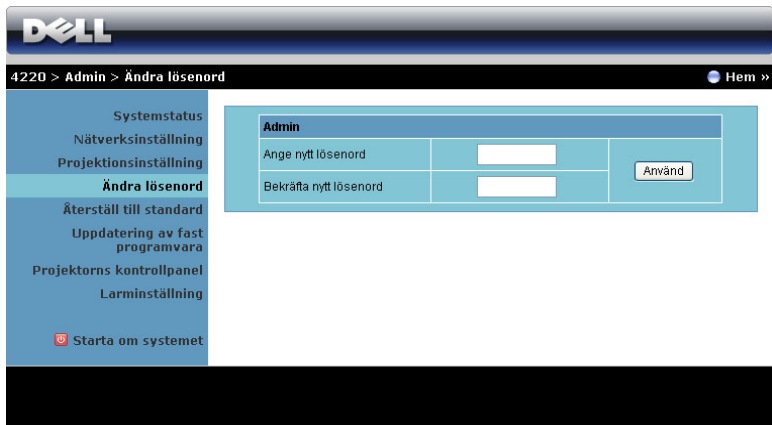

The screenshot shows the Dell iDRAC web interface. At the top left is the Dell logo. Below it is a breadcrumb trail: "4220 > Admin > Ändra lösenord". On the right side of the breadcrumb trail is a "Hem" button with a right-pointing arrow. A vertical navigation menu on the left contains the following items: "Systemstatus", "Nätverksinställning", "Projektionsinställning", "Ändra lösenord" (highlighted in light blue), "Återställ till standard", "Uppdatering av fast programvara", "Projektorns kontrollpanel", "Larminställning", and "Starta om systemet" with a red power icon. The main content area is titled "Admin" and contains a form with two input fields: "Ange nytt lösenord" and "Bekräfta nytt lösenord". A "Använd" button is located to the right of the second input field.

Denna sida låter dig ändra administratörens lösenord.

- **Ange nytt lösenord:** Ange det nya lösenordet.
- **Bekräfta nytt lösenord:** Ange lösenordet igen och klicka på Använd.



NOTERA: Om du glömt administratörens lösenord, kontakta Dell.

Återställ till standard





The screenshot shows the Dell Projector Admin interface. At the top, there is a dark blue header with the Dell logo. Below the header, a navigation bar shows the path "4220 > Admin > Återställ till standard" and a "Hem" button. The left sidebar contains a list of menu items: "Systemstatus", "Nätverksinställning", "Projektionsinställning", "Ändra lösenord", "Återställ till standard" (highlighted), "Uppdatering av fast programvara", "Projektorns kontrollpanel", "Larminställning", and "Starta om systemet". The main content area displays a confirmation dialog box with a yellow warning icon, the title "Återställ till standard", and the text "Detta kommer att återställa det trådlösa nätverket till fabriks standardinställningar." Below the text is a button labeled "Använd".

Klicka på **Använd** för att återställa trådlös/nätverksinställning till dess fabriksinställningar.

Uppdatering av fast programvara

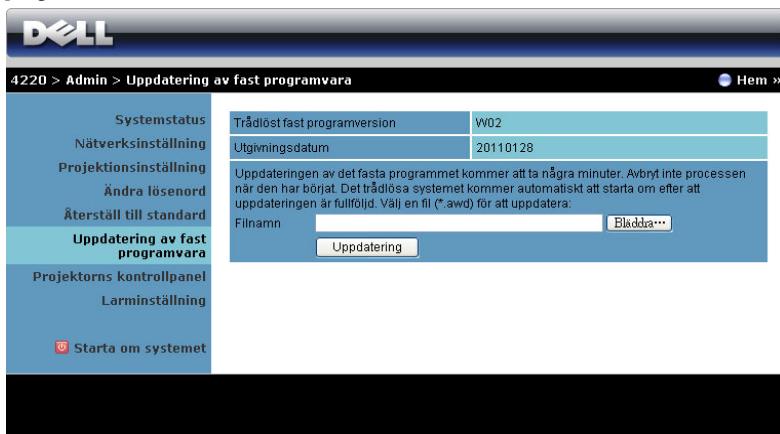
Använd Uppdatering av fast programvara för att uppdatera projektorns fasta programvara.



 **NOTERA:** Inaktivera och aktivera trådlös/nätverk via OSD-menyen för att starta om nätverkskortet för projektorn efter att det fasta programmet uppdaterats.

För att starta uppdateringen av fast program, följ dessa steg:

- 1 Tryck på **Bläddra** för att välja den fil som ska uppdateras.
- 2 Klicka på **Uppdatering** för att starta. Vänta medan systemet uppdaterar det fasta programmet i din enhet.

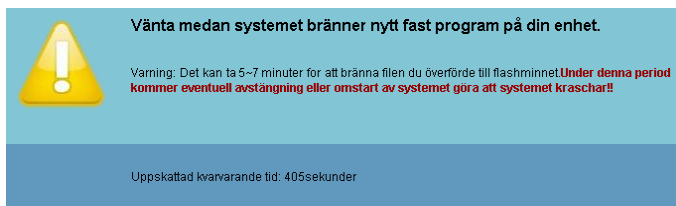

 **WARNING:** Avbryt inte uppdateringsprocessen eftersom den kan göra att systemet kraschar!

- 3 Klicka på **Bekräfta** när uppdateringen är klar.



Projektorns kontrollpanel

4220 > Admin > Projektorns kontrollpanel Hem »

Systemstatus
Nätverksinställning
Projektionsinställning
Ändra lösenord
Återställ till standard
Uppdatering av fast programvara

Projektorns kontrollpanel
Larminställning
Starta om systemet

Projektorsinformation

Projektorstatus	PÅ	Uppdatera
Strömspar	120 min.	ström PÅ Ström AV
Larmstatus	Bra	Rensa

Bildkontroll

Driftläge	<input checked="" type="radio"/> Normalt läge <input type="radio"/> EKO-läge
Projektorläge	Främre projektion-skrivbord
källval	Trådlös bildskärm
Videoläge	Presentationsläge
Blank skärm	<input type="radio"/> PÅ <input checked="" type="radio"/> AV
Bildkrot	<input checked="" type="radio"/> Ursprung <input type="radio"/> 4:3 <input type="radio"/> Wide
Ljusstyrka	46 (0-100) Ställ in
Kontrast	50 (0-100) Ställ in

Ljudkontroll

Ljudkontroll

Ljudinmatning	Trådlöst/LAN
Volym	10 (0-20) Ställ in
Högtalare	<input checked="" type="radio"/> PÅ <input type="radio"/> AV

Fabriksåterstn

Projektorsinformation

- **Projektorns status:** Det finns fem olika statuslägen: Lampa På, Standby, Strömspar, Kyler och Värmer upp. Klicka på **Uppdatera** för att uppdatera status och kontrollinställningar.
- **Strömspar:** Strömbesparing kan ställas in på Av, 30, 60, 90 eller 120 minuter. För ytterligare information se "Strömspar" på sida 55.
- **Larmstatus:** Det finns tre varningslägen: Lampvarning, kort lamplivslängd och temperaturvarning. Projektorn kan låsas i skyddsläge om något av larmen aktiveras. Avsluta skyddsläge genom att klicka på **Rensa** för att rensa varningsstatus innan du kan starta projektorn.

Bildkontroll

- **Driftläge:** Låter dig välja driftläget. Det finns två alternativ: Normalt läge och ECO läge.
- **Projektorläge:** Låter dig välja projektorläge beroende på hur projektorn är monterad. Det finns fyra olika projektlägen: Främre projektionsskrivbord, främre projektion-takmontering, bakre projektionsskrivbord och bakre projektion takmontering.
- **källval:** I menyn Källval kan du välja projektorns ingångskälla. Du kan välja VGA-A, VGA-B, S-VIDEO, Kompositvideo och HDMI, Trådlös bildskärm, USB-bildskärm och USB-betraktare.
- **Videoläge:** Välj ett läge för optimering av visningsbilden baserat på hur projektorn används:
 - **Presentationsläge:** Bäst för presentationsdia.
 - **Ljus:** Max ljusstyrka och kontrast.
 - **Film:** För visning av film och bilder.
 - **sRGB:** Ger bättre färgpresentation.
 - **Anpassad:** Användarinställningar.
- **Blank skärm:** Välj På eller Av.
- **Bildkvot:** Välj en bildproportion för att justera visad bild.
- **Ljusstyrka:** Välj värde för att justera bildens ljusstyrka.
- **Kontrast:** Välj värde för justering av skärmkontrast.

Klicka på **Autojustering** för att spara inställningarna automatiskt.

Ljudkontroll

- **Ljudinmatning:** Välj inmatningskälla. Alternativen är: Ljud-A, Ljud-B, ljud-C, HDMI och Wireless/LAN.
- **Volym:** Välj värdet (0~20) för ljudvolymen.
- **Högtalare:** Välj **På** för att aktivera ljudfunktionen eller **Av** för att inaktivera ljudfunktionen.

Klicka på knappen **Fabriksåterstn** för att återställa fabriksinställningarna.

Larminställning

e-post larmtest

- **e-post larmtest:** Du kan välja att bli notifierad via e-post (aktivera) eller att inte bli notifierad via e-post (inaktivera).
- **till/kopia/från:** Du kan ange sändarens e-postadress (från) och mottagare (till/kopia) som skall meddelas när en avvikelse eller varning inträffar.
- **Ämne:** Du kan gå in på ämnesraden i e-postmeddelandet.

Klicka på **e-post larmtest** för att testa innsällningarna för e-postvarningarna.

SMTP-inställning

- **Utgående SMTP server, Användarnamn och Lösenord** bör ha tillhandahållits av din nätverksadministratör eller MIS.

Larmförhållande

- Du kan välja de abnormaliteter och varningar som skall meddelas via e-post. När någon av varningssituationerna inträffar skickas ett e-brev till mottagarna (till/kopia).

Klicka på **Spara**-knappen för att spara inställningarna.



NOTERA: E-postlarm är konstruerat för att arbeta med en standard SMTP-server och använda standardport 25. Den stöder inte kryptering och verifiering (SSL eller TLS).

Starta om systemet

The screenshot shows the Dell 4220 Admin interface. At the top, there is a navigation bar with the Dell logo and the text '4220 > Admin > Starta om systemet'. Below this, a sidebar on the left lists various system settings: Systemstatus, Nätverksinställning, Projektionsinställning, Ändra lösenord, Återställ till standard, Uppdatering av fast programvara, Projektorns kontrollpanel, and Larminställning. The 'Starta om systemet' option is highlighted in red. The main content area features a blue background with a yellow warning icon and the text 'Starta om systemet' followed by 'Detta kommer att starta om det trådlösa nätverket omedelbart.' Below this text is a 'Starta om' button.

Klicka på Starta om för att starta om systemet.

Crestron

The screenshot shows the Crestron interface. At the top, there is a navigation bar with the text 'DELL 4220' and links for 'Tools', 'Info', and 'Contact IT Help'. Below this, there is a 'Power' button and a 'Mute' button. The main content area is titled 'Sources List' and contains a table with the following rows: VGA-A, VGA-B, Composite Video, S-Video, and HDMI. Each row has 'Edit', 'Hide', and 'Reset' buttons. To the right of the table is a navigation panel with buttons for 'Up', 'OK', 'Left', 'Right', and 'Menu'. At the bottom, there is a 'Brightness' slider and buttons for 'Image Mute', 'Freeze', and 'Contrast'. The Crestron logo is visible in the bottom left corner, and 'Expansion Options' is visible in the bottom right corner.

För Crestron funktion.

Vanliga frågor:

Jag vill komma åt projektorn via Internet. Vilken är den bästa inställningen för webbläsaren?

För den bästa inställningen för webbläsaren, följ nedanstående steg:

- 1** Öppna kontrollpanelen → Internetalternativ → Allmänt-fliken → Temporära internetfiler → Inställningar → välj Varje besök till sidorna.
 - 2** Vissa brandväggar eller virusprogram blockerar HTTP-applikationer. Om möjligt, stäng av brandväggen eller virusprogrammet.
-

Jag vill komma åt projektorn från annan plats på Internet. Vilket portnummer bör jag öppna i brandväggen?

Följande är de TCP/IP-portar som projektorn använder.

UDP/TCP	Port Nummer	Beskrivning
TCP	80	Webbkonfiguration (HTTP)
UDP/TCP	25	SMTP används för sändning av e-post mellan e-postserverar
UDP/TCP	161	SNMP: Simple Network Management Protocol
UDP	9131	AMX: används för AMX-upptäckt

Varför kan jag inte komma åt projektorn via Internet?

- 1** Se efter om din dator är ansluten till Internet.
 - 2** Kontrollera med din MIS eller nätverksadministratör om din dator är ansluten till samma delnät.
-

Varför kan jag inte komma åt SMTP-servern?

- 1** Kontrollera med din MIS eller nätverksadministratör om SMTP-serverfunktionen är öppen för projektorn och om ip-adressen som tilldelats projektorn har tillstånd att komma åt SMTP-servern. Projektorns SMTP-portnummer är 25. Det kan inte ändras.
- 2** Kontrollera om den utgående SMTP-servern, användarnamnet och lösenordet är ordentligt inställda.
- 3** Vissa SMTP-serverar kontrollerar om e-postadressen i "Från"-fältet överensstämmer med "Användarnamn" och "Lösenord". Du använder till exempel test@dell.com som e-postadress i fältet "Från". Du bör också använda test@dell.com kontoinformation för användarnamn och lösenord för att logga in på SMTP-servern.

Varför kan jag inte ta emot testlarms-e-brevet trots att projektorn redan indikerar att det redan sänts?

Det kan bero på att SMTP-servern behandlar larm-e-brevet som spam eller på begränsningarna i SMTP-servern. Kontrollera SMTP-serverns inställningar med din MSI eller nätverksadministratör.

Brandväggskonfiguration och FAQ (återkommande frågor)

F: Varför kan jag inte komma åt webbhanteringssidan?

S: Din dators brandväggskonfiguration kan förhindra att du får åtkomst till webbhanteringssidan. Se följande konfigurationsinställningar.

Brandväggsskydd	Konfiguration
McAfee säkerhetscenter	<ol style="list-style-type: none">1 Starta McAfee Security Center (Start > Program > McAfee > McAfee Security Center).2 I fliken personlig brandvägg klicka på Visa internetprogramlistan.3 Sök efter och välj Dell 4220 eller 4320-projektorn i listan.4 Högerklicka på kolumnen Tillåtelser.5 Välj Tillåt full åtkomst från popupmenyn.
Norton AntiVirus	<ol style="list-style-type: none">1 Öppna Norton AntiVirus (Start > Program > Norton AntiVirus > Norton AntiVirus).2 Klicka på menyn Alternativ välj sedan Norton AntiVirus.3 På Status-sidan välj Internet maskskydd.4 Sök efter och välj Dell 4220 eller 4320-projektorn i listan med program.5 Högerklicka på kolumnen Internetåtkomst.6 Välj Tillåt alla från popupmenyn.7 Klicka på OK.
Sygate Personal Firewall	<ol style="list-style-type: none">1 Öppna Sygate Personal Firewall (Start > Program > Sygate > Sygate Personal Firewall).2 I listan Program som körs, leta reda på och högerklicka på Dell 4220 eller 4320-projektorn.3 Välj Tillåt från popupmenyn.

Brandväggsskydd	Konfiguration
Windows brandvägg	<ol style="list-style-type: none"> 1 Öppna Windows brandvägg (Start > Program > Kontrollpanelen). Dubbelklicka på Windows brandvägg. 2 I fliken Allmänt avmarkera Tillåt inte undantag. 3 I fliken Undantag klicka på knappen Lägg till program.... 4 Sök efter och välj Dell 4220 eller 4320-projektom i listan med program. Klicka sedan på OK. 5 Klicka på OK för att bekräfta inställningarna för undantag.
Zone Alarm	<ol style="list-style-type: none"> 1 Öppna Zone Alarm Firewall (Start > Program > Zone Labs > Zone Labs Center). 2 På sidan Programkontroll , leta reda på och välj Dell 4220 eller 4320-projektom i listan. 3 Högerklicka på kolumnen Åtkomst-Betrodda. 4 Välj Tillåt från popupmenyn. 5 Högerklicka och välj Tillåt för kolumnerna Åtkomst-Internet, Server-Betroddoch Server-Internet .

Skapa programigenkänningstecken

Programigenkänningstecken låter dig genomföra Koppla in och Visa med en USB igenkänningstecken.

- 1 Från programmet klicka på  > Skapa programigenkänningstecken.
- 2 Följande skärm visas. Klicka på **Nästa**.



- 3 Koppla in en flash-enhet i någon USB-port på datorn. Välj enheten från listan, klicka sedan på **Nästa**.



- 4 Klicka på **Avsluta** för att stänga guiden.



Felsökning av din projektor

Om du upplever problem med din projektor, se följande felsökningstips. Om problemet kvarstår, kontakta Dell™ (Se Kontakta Dell™ på sida 115).



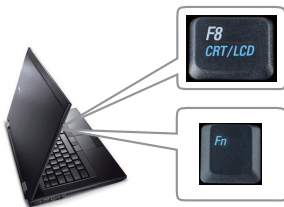

Problem

Ingen bild visas på skärmen



Möjlig lösning

- Kontrollera att linsskyddet är avlägsnat och att projektorn är påslagen.
 - Se till att du har valt korrekt inmatningskälla i menyn INGÅNGSVAL.
 - Kontrollera att den externa grafikporten är aktiverad. Om du använder en bärbar Dell™ dator, tryck på **Fn** **Fn** (Fn + F8). För övriga datorer, se din tillhörande dokumentation. Om bilder inte visas korrekt uppdatera videodrivrutinen för din dator. För Dell-datorer, se support.dell.com.
 - Kontrollera att alla kablar är säkert anslutna. Se "Ansluta projektorn" på sida 10.
 - Kontrollera att kontaktstiften inte är böjda eller trasiga.
 - Kontrollera att lampan är korrekt installerad (se "Byte av lampa" på sida 106).
 - Använd **Testmönster** i **Projektorinst.** på menyn **Avancerade inställningar**. Kontrollera att färgerna i testmönstret är korrekta.
-

Problem (fortsättning)	Möjlig lösning (fortsättning)
Del av, flimrande eller felaktigt visad bild	<ol style="list-style-type: none"> 1 Tryck på knappen Autojustering på fjärrkontrollen eller kontrollpanelen. 2 Om du använder en bärbar Dell™ dator, ställ in datorns upplösning på WXGA (1280 x 800) eller XGA (1024 x 768): <ol style="list-style-type: none"> a Högerklicka på en oanvänd del av ditt Microsoft® Windows®-skrivbord, klicka på Egenskaper och välj sedan fliken Inställningar. b Kontrollera att inställningen är 1280 x 800 eller 1024 x 768 bildpunkter för den externa bildskärmsporten. c Tryck på   (Fn+F8). <p>Om du upplever svårigheter med att byta upplösning eller om bildskärmen fryser, starta om all utrustning och projektorn.</p> <p>Om du använder en bärbar Dell™ dator, se din dokumentation. Om bilder inte visas korrekt uppgradera videodrivrutinen för din dator. För Dell-dator, se support.dell.com.</p>
Skärmen visar inte din presentation	Om du använder en bärbar dator, tryck på   (Fn+F8).
Bilden är ostadig eller flimrande	Justera spårningen i bildskärmsmenyn Bildskärmsinst. på menyn Avancerade inställningar (endast i dator-läge).
Bilden har ett vertikalt blinkande fält	Justera frekvensen i bildskärmsmenyn Bildskärmsinst. på menyn Avancerade inställningar (endast i dator-läge).
Bildfärgerna är felaktiga	<ul style="list-style-type: none"> • Om bildskärmen får fel utsignal från grafikkortet, sätt signaltypen på RGB i bildskärmsmenyns Bildinst. på fliken Avancerade inställningar. • Använd Testmönster i Projektorinst. på menyn Avancerade inställningar. Kontrollera att färgerna i testmönstret är korrekta.

Problem (fortsättning)	Möjlig lösning (fortsättning)
Bilden är inte i fokus	<ol style="list-style-type: none"> 1 Justera fokuseringen på projektorlinsen. 2 Kontrollera att projektor-skärmen är inom korrekt avstånd från projektorn. (1,2 m till 10 m).
Bilden är utsträckt vid visning av en 16:9 DVD	<p>Projektorn upptäcker ingångssignalens format automatiskt. Den bibehåller den projicerade bildens bildproportioner enligt ingångssignalens format vid ursprunglig standardinställning.</p> <p>Om bilden fortfarande är utsträckt, justera bildförhållandet i menyn Bildskärmsinst. på menyn Avancerade inställningar i bildskärmsmenyn.</p>
Bilden är spegelvänd	Välj Projektorinst. i Avancerade inställningar på bildskärmsmenyn och justera projektorläget.
Lampan är utbränd eller avger ett smällande ljud	Då lampan når slutet av sin livscykel, kan den brännas ut och avge ett högt smällande ljud. Om detta inträffar kommer inte projektorn att kunna slås på igen. För att byta ut lampan, se "Byte av lampa" på sida 106.
LAMPÄ lyser fast gult	Om LAMPÄ lyser med ett fast gult sken, byt ut lampan.
LAMPÄ blinkar gult	<p>Om LAMPÄ blinkar gult kan lampmodulens anslutning vara störd. Kontrollera lampmodulen och se till att den är ordentligt installerad.</p> <p>Om LAMPÄ och Ström blinkar gult fungerar inte lampans drivenhet och projektorn kommer automatiskt att stängas av.</p> <p>Om lamporna LAMPÄ och TEMP blinkar gult och Ström lyser stadigt blått har färghjulet gått sönder och projektorn kommer att stängas av automatiskt.</p> <p>Stäng av skyddsläget genom att hålla ned STRÖM-knappen i tio sekunder.</p>

Problem (fortsättning)	Möjlig lösning (fortsättning)
TEMP lyser stabilt gult	Projektorn är överhettad. Displayen stängs automatiskt av. Sätt på displayen igen då projektorn svalnat. Om problemet kvarstår, kontakta Dell™.
TEMP blinkar gult	Om en projektorfläkt har gått sönder kommer projektorn automatiskt att stängas av. Försök att återställa projektorläget genom att hålla ned Ström -knappen i tio sekunder. Vänta i ungefär fem minuter och försök sedan att starta projektorn igen. Om problemet kvarstår, kontakta Dell™.
OSD:n visas inte på skärmen	Försök att trycka på knappen Meny i 15 sekunder för att låsa upp OSD:n. Kontrollera Menylås på sida 52.
Fjärrkontrollen fungerar inte som den ska eller endast inom ett begränsat område	Batteriet kan vara svagt. Kontrollera om laserstrålen som utgår från fjärrkontrollen är för svag. Om så är fallet, sätt i två nya AAA-batterier.

Vägledande signaler

Projektorns status	Beskrivning	Kontrollknappar	Indikator	
		Ström	TEMP (Orange)	LAMPA (Orange)
Standby-läge	Projektorn i standby-läge Redo att slå på strömmen	BLÅ Blinkande	AV	AV
Uppvärmningsläge	Det tar en stund för projektorn att värmas upp och startas.	BLÅ	AV	AV
Lampan på	Projektorn i normalläge, redo att visa en bild.  Anmärkning: OSD-menyn är inte öppnad.	BLÅ	AV	AV
Avkylningsläge	Projektorn kyls ned före avstängning.	BLÅ	AV	AV
Avkylning före strömsparläge.	Projektorn behöver en minut för att kylas av innan den försätts i strömsparläge.	ORANGE	AV	AV
Projektorn är överhettad	Luftventilerna kan vara blockerade eller rumstemperaturen kan överstiga 35°C. Projektorn stängs av automatiskt. Kontrollera att luftventilerna inte är blockerade och att rumstemperaturen är inom användningsområdet. Om problemet kvarstår, kontakta Dell.	AV	ORANGE	AV
Lampans drivenhet har överhettats	Lampans drivenhet har överhettats. Luftventilerna kan vara blockerade. Projektorn stängs av automatiskt. Sätt på displayen igen då projektorn svalnar. Om problemet kvarstår, kontakta Dell.	ORANGE	ORANGE	AV
Fläkten trasig	En av fläktarna har slutat fungera. Projektorn stängs av automatiskt. Om problemet kvarstår, kontakta Dell.	AV	ORANGE Blinkande	AV
Lampans drivenhet trasig	Lampans drivenhet har slutat fungera. Projektorn stängs av automatiskt. Dra ur nätkabeln efter tre minuter och slå sedan på skärmen igen. Om problemet kvarstår, kontakta Dell.	ORANGE Blinkande	AV	ORANGE Blinkande
Färghjulet trasigt	Färghjulet startar inte. Projektorn fungerar inte och stängs av automatiskt. Dra ur nätkabeln efter tre minuter och slå sedan på displayen igen. Om problemet kvarstår, kontakta Dell.	BLÅ	ORANGE Blinkande	ORANGE Blinkande
Lampan trasig	Lampan är defekt. Byt ut lampan.	AV	AV	ORANGE
Fel - likströmsförsörjning (+12V)	Strömförsörjningen har avbrutits. Projektorn stängs av automatiskt. Dra ur nätkabeln efter tre minuter och slå sedan på displayen igen. Om problemet kvarstår, kontakta Dell.	ORANGE Blinkande	ORANGE	ORANGE
Lampmodulens anslutning fingerar inte	Lampmodulens anslutning kan ha avbrutits. Kontrollera lampmodulen och se till att den är ordentligt installerad. Om problemet kvarstår, kontakta Dell.	AV	AV	ORANGE Blinkande

Byte av lampa

⚠ VARNING: Innan någon av procedurerna i detta avsnitt inleds, följ säkerhetsinstruktionerna på sida 8.

Byt lampan då du ser meddelandet "**Lampan närmar sig slutet av sin användbarhet i full drift. Den bör bytas ut!** www.dell.com/lamps" på skärmen. Om problemet kvarstår då du bytt ut lampan, kontakta Dell™. För vidare information, se Kontakta Dell™ på sida 115.

⚠ VARNING: Använd en originallampa för att garantera säker och optimal drift.

⚠ VARNING: Lampan blir mycket varm vid användning. Försök inte byta ut lampan förrän projektorn har svalnat i minst 30 minuter.

⚠ VARNING: Vidrör inte glödlampan. Projektorlampor är väldigt ömtåliga och kan splittras om de vidrörs. Splittret är vasst och kan orsaka skada.

⚠ VARNING: Om lampan splittras, ta bort alla trasiga delar från projektorn och kassera dem i enlighet med statlig, lokal eller federal lagstiftning. För vidare information, se www.dell.com/hg.

- 1 Stäng av projektorn och koppla från strömkabeln.
- 2 Låt projektorn svalna i minst 30 minuter.
- 3 Lossa de två skruvar som fäster lampskyddet och avlägsna skyddet.
- 4 Lossa de två skruvar som håller fast lampan.
- 5 Drag lampan i metallhandtaget.

🔧 NOTERA: Dell™ kan kräva att lampor som bytts ut under garantiperioden skall skickas tillbaka till Dell™. I annat fall skall du kontakta din lokala avfallshanteringsenhet för adressen till närmaste avfallsplats.

- 6 Sätt dit den nya lampan.
- 7 Dra åt skruvarna som håller lampan.
- 8 Sätt tillbaka lamplocket och dra åt de två skruvarna.



9 Återställ lamptiden genom att välja Ja i **Lamptimmar återställning** i bildskärmsmenyn **Ströminställningar** i menyn **Avancerade inställningar** (se Ströminställningar i menyn **Avancerade inställningar** på sida 54). När en lmapmodul har bytts ut kommer projektorn automatiskt att känna av bytet och återställa lampans brinntid.



VARNING: Lampavfall (endast för USA)

 **LAMPAN (LAMPORNA) I DENNA PRODUKT INNEHÅLLER KVICKSILVER OCH SKALL ÅTERVINNAS ELLER SLÄNGAS ENLIGT LOKALA, STATLIGA ELLER FEDERALA LAGAR. FÖR MER INFORMATION, GÅ TILL WWW.DELL.COM/HG ELLER KONTAKTA THE ELECTRONIC INDUSTRIES ALLIANCE WWW.EIAE.ORG. FÖR SPECIFIK INFORMATION OM AVFALLSHANTEIRNG AV LAMPOR, SE WWW.LAMPRECYCLE.ORG.**

Specifikationer

Ljusventil	4220: 0,55" XGA S450 DMD, DarkChip3™ 4320: 0,65 tum SVGA S450 DMD, DarkChip3™
Ljusstyrka	4220: 4100 ANSI Lumen (Max.) 4320: 4300 ANSI Lumen (Max.)
Kontrastförhållande	2000:1 Typisk (Full On/Full Off)
Uniformitet	80% Typisk (japansk standard - JBMA)
Antal bildpunkter	4220: 1024 x 768 (XGA) 4320: 1280 x 800 (WXGA)
Visningsbar färg	1,07 miljarder färger
Färghjulshastighet	2X 1X för 3D-visning
Projektionslins	F-stopp: F/ 2,4~2,66 Brännvidd, f = 18,2~21,8 mm 1,2X manUEllt zoomobjektiv, fast 4220: Brännvidd = 1,6~1,92 vid och tele 4320: Brännvidd = 1,28~1,536 vidvinkel och tele
Projektionsskärmsstorlek	4220: 30,8~307 tum (diagonalt) 4320: 36,3~362 tum (diagonalt)
Projektionsavstånd	3,94~32,81 ft (1,2 m-10 m)
Videokompatibilitet	Kompositvideo / S-video: NTSC (J, M, 4.43), PAL (B, D, G, H, I, M, N, Nc, 60), SECAM (B, D, G, K, K1, L) Komponentvideoingång via VGA: 1080i, 720p, 576i/p, 480i/p Komponentvideoingång via HDMI: 1080p, 720p, 576i/p, 480i/p

Strömförsörjning	Universell 100-240V växelström 50-60 Hz med PFC-ingång
Strömförbrukning	Normalläge 375 W \pm 10% @ 110 Vac (Nätverk på) EKO-läge 320 W \pm 10% @ 110 Vac (nätverk på) Strömsparläge <10 W (trådlöst och nätverk på) Standbyläge < 0,5 W (nätverk, VGA_Out och trådlöst av)
Ljud	2 högtalare x 5 W RMS
Bullelnivå	35 dB(A) Normalläge, 32 dB(A) EKO-läge
Vikt	2,90 kg \pm 0,02 kg
Mått (b x h x d)	286 x 110 x 247,8 mm (11,26 x 4,33 x 9,76 tum)

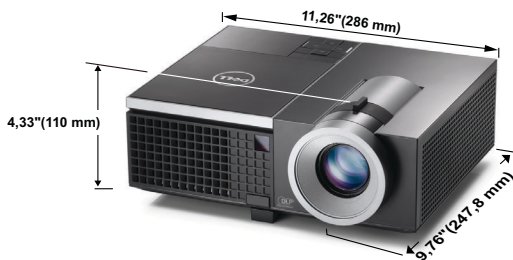

Miljöbetingade	driftstemperatur: 5 °C - 35°C (41°F- 95°F) Luftfuktighet: 80 % max Förvaringstemperatur 0 °C till 60°C (32°F- 140°F) Luftfuktighet: 90 % max Transporttemperatur: -20 °C til 60°C (-4 °F til 140°F) Luftfuktighet: 90 % max
I/O-kontakter	Ström: Ett växelströmsuttag (3 stift - C14-genomföring) VGA ingång Två 15-stifts D-sub-kontakter (blå), VGA-A och VGA-B, för analoga RGB/komponentingångssignaler. VGA-utgång: En 15-stifts D-subanslutning (svart) för VGA-A loop through.

S-videoingång En standard 4-stifts mini-DIN
S-Videoanslutning för Y/C-signal.

Kompositvideoingång: Ett gult RCA-jack för CVBS-signal.

HDMI-ingång: En HDMI-anslutning som stöder HDMI 1.3. Uppfyller HDCP

Analog ljudingång: Två 3,5 mm stereo minikontakter (blå) och ett par RCA-anslutningar (röd/vit).

Variabel ljudutgång: Ett 3,5 mm stereo minihörlursuttag (grönt).

USB-port (typ A): En USB-kontakt för foto/PtG-betraktningsskärmar (JPG/PPT-format).

USB-port (typ B): En mini-USB-slav för fjärrkontrollstöd och en USB-anslutning som stöder USB-bildskärm.

RS232 port: En mini-DIN 6-stifts för RS232-kommunikation.

RJ45-kabel En RJ45-anslutning för kontroll av projektorn via nätverk och LAN-bildskärm.

12 V utmatning: En 12 V DC / 200 mA max. reläutmatning för drift av automatisk skärm.

Trådlös dongel

Trådlös standard: IEEE802.11b/g/n

Trådlös: En WiFi USB-kontakt (typ A) för stöd av trådlös dongel (USB-gränssnitt, tillval).

OS miljö Windows 7/Vista/XP/2000, MAC OS X

Support: Presentationsbilder och projektorkontroll.

Tillåter anslutning med upp till 30 användare samtidigt.

4-till-1 delad skärm. Tillåter fyra presentationsbilder att projiceras på skärmen.

Konferenskontrolläge.

Stöder ljudprojektion (kräver installation av extra drivrutin)

Lampa

Philips 300 W lampa utbytbar av användaren (till och med 2500 timmar i eko-läge)



NOTERA: Lampans brinntidsmärkning för projektorer är endast ett mått på ljusstyrkans förfall och inte en specifikation för den tid det tar för lampan att gå sönder och sluta avge ljus. Lampans brinntid definieras som den tid det tar för mer än 50 % av stickprovspopulationen att få ljusstyrkan minskad med ungefär 50 % av lumenmärkningen för den specifika lampan. Lampans brinntidsmärkning garanteras inte på något sätt. Faktisk drifttid för en projektorlampa varierar beroende på driftmiljö och användningsmönster. Användning i stressituationer, t.ex. dammiga miljöer, höga temperaturer, många timmar varje dag eller plötsliga avstängningar kommer troligen att resultera i att lampans drifttid förkortas eller att den går sönder.

RS232-stifttilldelning

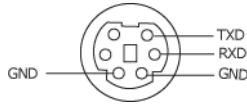

RS232-protokoll

- Kommunikationsinställningar

Anslutningsinställningar	Värde
Baudhastighet	19200
Databitar	8
Paritet	Ingen
Stoppbitar	1

- **Kommandotyper**

För att få fram OSD-menyn och justera inställningarna.

- **Kontrollkommando Syntax (från PC till projektor)**

[H][AC][SoP][CRC][ID][SoM][COMMAND]

- **Exempel:** Slå PÅ-kommando (Skicka låg byte först)

--> 0xBE, 0xEF, 0x10, 0x05, 0x00, 0xC6, 0xFF, 0x11, 0x11, 0x01, 0x00, 0x01

- **Kontrollkommandolista**

Se den senaste RS232-koden genom att gå till Dell:s supportsida: support.dell.com.

Kompatibilitetslägen (Analog/Digital)

Upplösning	Uppdateringsfrekvens (Hz)	H-synkfrekvens(KHz)	Pixelklocka (MHz)
640 x 350	70,087	31,469	25,175
640 x 480	59,940	31,469	25,175
640 x 480 p60	59,940	31,469	25,175
720 x 480 p60	59,940	31,469	27,000
720 x 576 p50	50,000	31,250	27,000
720 x 400	70,087	31,469	28,322
640 x 480	75,000	37,500	31,500
848 x 480	60,000	31,020	33,750
640 x 480	85,008	43,269	36,000
800 x 600	60,317	37,879	40,000
800 x 600	75,000	46,875	49,500
800 x 600	85,061	53,674	56,250
1024 x 768	60,004	48,363	65,000
1280 x 720 p50	50,000	37,500	74,250
1280 x 720 p60	60,000	45,000	74,250
1920 x 1080 i50	50,000	28,125	74,250
1920 x 1080 i60	60,000	33,750	74,250
1280 x 720	59,855	44,772	74,500
1024 x 768	75,029	60,023	78,750
1280 x 800	59,810	49,702	83,500
1366 x 768	59,790	47,712	85,500
1360 x 768	60,015	47,712	85,500
1024 x 768	84,997	68,677	94,500
1440 x 900	59,887	55,935	106,500
1152 x 864	75,000	67,500	108,000
1280 x 960	60,000	60,000	108,000
1280 x 1024	60,020	63,981	108,000
1152 x 864	85,000	77,095	119,651
1400 x 1050	59,978	65,317	121,750
1280 X 800	84,880	71,554	122,500
1280 x 1024	75,025	79,976	135,000
1440 X 900	74,984	70,635	136,750
1680 x 1050	59,954	65,290	146,250
1280 x 960	85,002	85,938	148,500
1920 x 1080	60,000	67,500	148,500
1400 X 1050	74,867	82,278	156,000
1280 x 1024	85,024	91,146	157,000
1440 X 900	84,842	80,430	157,000
1600 x 1200	60,000	75,000	162,000

800 x 600	119,972	76,302	73,250
1024 x 768	119,989	97,551	115,500
1280 x 720	120,000	101,563	146,250

Kontakta Dell

För kunder i Förenta staterna ring 800-WWW-DELL(800-999-3355).



NOTERA: Om du inte har någon aktiv internetanslutning kan du hitta kontaktinformationen på din faktura, packsedel, räkning eller i Dells produktkatalog.

Dell™ erbjuder flera online- och telefonbaserade supportalternativ. Tillgänglighet beror på land och produkt, och vissa tjänster kanske inte erbjuds i ditt område. Kontakta Dell för försäljnings-, teknisk support- eller kundtjänstfrågor:

- 1 Besök support.dell.com.
- 2 Kontrollera land eller region i **Välj land/region**-rullmenyn längst ned på sidan.
- 3 Klicka på **Kontakta oss** till vänster på sidan.
- 4 Välj lämplig tjänst eller supportlänk efter dina behov.
- 5 Välj den metod för att kontakta Dell som passar bäst.

Bilaga: Ordlista

ANSI LUMENS — En standard för mätning av ljusstyrka. Det beräknas genom att dela upp en kvadratmeter bild i nio lika stora rektanglar, mäta luxvärdet (ljusstyrkan) i mitten av varje rektangel och beräkna genomsnittsvärdet för de nio punkterna.

BILDKVOT — Den populäraste bildproportionen är 4:3 (4 genom 3). Tidiga TV- och databildsformat har bildproportionen 4:3, vilket innebär att bildens bredd är 4/3 gånger höjden.

Ljusstyrka — Mängden ljus som avges från en display eller projektdisplay eller projektor. Projektorns ljusstyrka mäts med ANSI lumens.

Färgtemperatur — Återgivning av vitt ljus. Lägre färgtemperatur antyder varmare (mer gult/rött) ljus medan högre färgtemperatur antyder ett svalare (mer blått) ljus. Standardenheten för färgtemperatur är Kelvin (K).

Komponentvideo — En metod att leverera video som består av luminanssignalen och två separata krominanssignaler och definieras av Y'Pb'Pr' för analoga komponenter och Y'Cb'Cr' för digitala komponenter. Komponentvideo finns på dvd-spelare.

Kompositvideo — En videosignal som kombinerar luma (ljusstyrka), chroma (färg), färgsynksignal (färgreferens) och synk (horisontala och vertikala synkroniseringssignaler) till en signal vågform över ett enda trådpar. Det finns tre format, nämligen NTSC, PAL och SECAM.

Komprimerad upplösning — Om ingångsbilderna har högre upplösning än den projektorns upplösning skalas bilden tills den passar projektorns egen upplösning. Kompression i digitala enheter innebär att en del bildinnehåll förloras.

Kontrastproportion Andel ljusa och mörka värden i en bild, eller förhållandet mellan maximala och minimala värden. Det finns två metoder som används av projektorindustrin för mätning av förhållandet:

- 1 *Full On/Off* — mäter förhållandet ljusutmatning för en helt vit bild (full on), och ljusutmatningen för en helt svart (full off) bild.
- 2 *ANSI* — mäter ett mönster på 16 omväxlande svarta och vita rektanglar. Den genomsnittliga ljusutmatningen från de vita rektanglarna delas med den genomsnittliga ljusutmatningen från de svarta rektanglarna för fastställning av ANSI kontrastförhållandet.

Full On/Off kontrasten är alltid högre än *ANSI* kontrasten för samma projektor.

dB — decibel — En enhet som används för att uttrycka den relativa skillnaden i ström eller intensitet, vanligen mellan två akustiska eller elektriska signaler, och motsvarar tio gånger den enkla logaritmen av förhållandet mellan två nivåer.

Diagonal skärm — En metod för mätning av storleken av en skärm eller en projicerad bild. Den mäter från ett hörn till motsatt hörn. En 2,7 m hög och 3,6 m bred duk har en diagonal på 4,5 m. Detta dokument antar att diagonalmåttan gäller det traditionella 4:3-förhållandet för datorbilden enligt ovanstående exempel.

DHCP — Dynamic Host Configuration Protocol — Ett nätverksprotokoll som gör det möjligt för en server att automatiskt tilldela en TCP/IP-adress till en enhet.

DLP® — Digital Light Processing™ — Reflekterande displayteknologi som utvecklats av Texas Instruments, med små manipulerade speglar. Ljus passerar genom ett färgfilter och skickas till DLP-speglar som arrangerar RGB-färgerna i en bild som projiceras på en skärm, även känt som DMD.

DMD — Digital Mikrospegelenhet — Varje DMD består av tusentals lutande, mikroskopiska aluminiumspeglar som monterats på en dold elektromagnet.

DNS — Domännamnssystem — En Internettjänst som översätter domännamn till IP-adresser.

Brännvidd — Avståndet från linsens yta till dess brännpunkt.

Frekvens — Repetitions hastigheten i cykler per sekund elektriska signaler. Mäts i Hz (Hertz).

HDCP — High-Bandwidth Digital-Content Protection — En specifikation som utvecklats av Intel™ Corporation för att skydda digital underhållning över digitala gränssnitt, t.ex. DVI och HDMI.

HDMI — High-Definition Multimedia Interface — HDMI överför både okomprimerad högdefinitionsvideo, digitalt ljud och enhetens kontrolldata i en enda anslutning.

Hz (Hertz) — Frekvensenhet.

IEEE802.11 — En uppsättning med standard för wireless local area network (WLAN) kommunikation. 802.11b/g använder 2,4 GHz-bandet.

Keystone korrigerig — Anordning som korrigerar en förvriden bild (vanligen bred översida, smal undersida) för projicerad bild som orsakats av en felaktig projiceringsvinkel.

Maximalt avstånd — Avståndet från en skärmprojektor kan vara att projicera en bild som går att använda (tillräckligt ljus) i ett helt mörklagt rum.

Maximal bildstorlek — Den största bilden en projektor kan projicera i ett mörklagt rum. Detta begränsas vanligen av den optiska brännpunkten.

Minimialavstånd— Den närmaste position som en projektor kan fokusera en bild på en skärm.

NTSC— National Television Standards Committee. Nordamerikansk standard för video och utsändning med ett videoformat på 525 linjer vid 30 rutor per sekund.

PAL— Phase Alternating Line. En europeisk sändningsstandard för video och utsändningar med ett videoformat på 625 linjer vid 25 rutor per sekund.

Omvänd bild— En funktion som gör att du kan vända bilden horisontalt. Vid användning i normal framåtriktad projektmiljö visas text, bilder osv spegelvänt. Omvänd bild används vid bakprojektion.

RGB— Röd, grön, blå— används vanligen för att beskriva en skärm som kräver separata signaler för var och en av de tre färgerna.

S-Video— En videoöverföringsstandard som använder en 4-pin mini-DIN anslutning för att skicka videoinformation på tvåsignalkablar som kallas ljushet (ljusstyrka, Y) och krominans (färg, C). S-Video kallas även för Y/C.

SECAM — En fransk internationell sändningsstandard för video och utsändningar nära besläktad med PAL men med en annorlunda metod för sändning av färginformation.

SSID — Service Set Identifiers — Ett namn som används för att identifiera det särskilda trådlösa LAN som användare vill ansluta till.

SVGA— Super Video Graphics Array, super placering av videografik— 800 x 600 bildpunkter.

SXGA — Super Ultra placering av grafik, — 1280 x 1024 bildpunkter.

UXGA— Ultra Extended Graphics Array, ultra utökad placering av grafik—1600 x 1200 bildpunkter.

VGA— Video Graphics Array—640 x 480 bildpunkter.

WEP — Wired Equivalent Privacy — Detta är en metod för kryptering av kommunikationsdata. Krypteringsnyckeln skapas och meddelas endast till kommunikationsanvändare så att kommunikationsdata inte kan dekrypteras av tredje part.

XGA — Extended Video Graphics Array — 1024 x 768 bildpunkter.

WXGA — Wide Extended Graphics Array —1280 x 800 bildpunkter.

Zoomlins— Lins med en variabel brännvidd som gör att operatören kan zooma in eller ut och göra bilden mindre eller större.

Zoomobjektivförhållande — Förhållandet mellan den minsta och den största bild ett objektiv kan projicera från ett fast avstånd. Ett zoomobjektivförhållande på 1.4:1 innebär t.ex. att en tiofots bild utan zoom skulle bli en fjortonfots bild med full zoom.

Innehåll

A

Anslutning av projektorn

12 V likströmskontakt 22

Ansluta en dator med en
RS232-kabel 14, 15

Ansluta med en HDMI-kabel 20

Ansluta med en S-videokabel 17

Anslutning med
komponentkabel 19

Anslutning med
kompositvideokabel 18

HDMI kabel 20, 21, 23

Kompositvideokabel 18

Motordriven projektionsskärm
22

RS232-kabel 14

Strömsladd 12, 13, 14, 15, 17,
18, 19, 20, 21, 22, 23

S-videosladd 17

Till dator 12

USB till USB-kabel 12

USB-A till USB-B-kabel 15

VGA till VGA-kabel 12, 13

VGA till YPbPr-kabel 19

Anslutningsportar

+12 V DC-utgång 10

HDMI-anlutning 10

Kompositvideokontakt 10

ljud-A ljudingång 10

ljud-B ljudingång 10

Ljud-C höger kanal

ingångskontakt 10

ljud-C vänster kanal ljudingång
10

Ljudutgång 10

Mini-USB-anlutning (mini-typ
B) till fjärrkontroll 10

Nätkabelkontakt 10

Plats för säkerhetskabel 10

RJ45-anlutning 10

RS232-kontakt 10

S-videokontakt 10

USB typ A-kontakt för
USB-betraktningsskärmar
10

USB typ B-kontakt för
USB-bildskärm 10

VGA-A ingång (D-sub) 10

VGA-A utgång (genomkoppling
av bildskärmen (monitor
loop-through)) 10

VGA-B ingång (D-sub) 10

WiFi USB typ A-kontakt 10

B

Byte av lampa 106

D

Dell

kontakta 115

F

- Felsökning 101
 - Kontakta Dell 101
- Fjärrkontroll 33
 - IR-mottagare 32

H

- Huvudenhet 8
 - Fokusspak 8
 - Hissknapp för höjdjusteringar 8
 - IR-mottagare 8
 - Kontrollpanel 8
 - Lins 8
 - Linsskydd 8
 - Zoomspak 8

J

- Justera projektorns zoom och fokus 26
 - Fokusring 26
 - Zoomspak 26
- Justera projicerad bild 25
 - Hissknapp 25
 - Höj projektorn 25
 - sänka projektorn
 - Hissfot 25
 - Lutningsjusteringshjul 25
 - Sänka projektorns höjd 25

K

- Kontakta Dell 7, 104, 106
- Kontrollpanel 31

O

- OSD-meny 38
 - AUTOJUSTERING 39
 - AVANCERADE
 - INSTÄLLNINGAR 41
 - HJÄLP 56
 - INGÅNGSKÄLLA 38
 - INGÅNGSKÄLLA FLERA
 - SKÄRMAR 39
 - LJUDINMATNING 41
 - LJUSSTYRKA/KONTRAST 40
 - SPRÅK 56
 - VIDEOLÄGE 40
 - VOLYM 41

S

- Slå på /stänga av projektorn
 - Slå på projektorn 24
 - Stänga av projektorn 24
- Specifikationer
 - Antal bildpunkter 108
 - Bullernivå 109
 - Färghjulshastighet 108
 - I/O-kontakter 109
 - Kontrastförhållande 108
 - Ljud 109
 - Ljusstyrka 108
 - Ljusventil 108
 - Mått 109
 - Miljöbetingad 109
 - Projektionsavstånd 108
 - Projektionslins 108
 - Projektionsskärmsstorlek 108
 - RS232-protokoll 112

Strömförbrukning 109
Strömförsörjning 109
Uniformitet 108
Videokompatibilitet 108
Vikt 109
Visningsbar färg 108

support

kontakta Dell 115

T

telefonnummer 115

V

VGA-B ingång (D-sub) 10

